

# 大会日程・進行表

※進行表は予定時刻です。多少早まる場合もありますので、注意して下さい。

## 11月18日(金) 受付・計量・開会式

- 8:30 体育館開館・競技役員・補助役員集合  
 11:00～ 検温・入場受付  
 13:00～15:00 計量  
 13:30～14:00 審判会議・審判団編成  
 16:00～16:30 開会式 1)役員・審判・選手整列 2)開会宣言 3)優勝杯返還 4)大会委員長挨拶  
 5)主催者挨拶 6)審判長諸注意 7)選手宣誓 8)退場  
 18:00 体育館閉館

## 11月19日(土) 1日目

- 7:00 体育館開館  
 7:25 競技役員・補助役員集合  
 7:30～9:00 検温・入場受付(午後は12:30～13:00)  
 8:00～8:30 再計量  
 8:00～8:10 審判員打合せ  
 8:20 開始式・競技開始

種目	招集	競技時間	Tatami1	Tatami2	Tatami3
1) 女子個人形 第1ラウンド	8:10	8:20 ~ 9:00	Aグループ	Bグループ	/
2) 男子個人形 第1ラウンド	8:55	9:05 ~ 9:50	A・Bグループ	C・Dグループ	
3) 女子個人形 第2ラウンド	9:45	9:55 ~ 10:10	Aグループ	Bグループ	
4) 男子個人形 第2ラウンド	10:05	10:15 ~ 10:45	Aグループ	Bグループ	
5) 女子団体形 第1ラウンド	10:40	10:50 ~ 11:20	Aグループ	Bグループ	
6) 男子団体形 第1ラウンド	11:15	11:25 ~ 11:55	Aグループ	Bグループ	
7) 女子団体形 第2ラウンド	11:50	12:00 ~ 12:15	Aグループ	Bグループ	
8) 男子団体形 第2ラウンド	12:10	12:20 ~ 12:35	Aグループ	Bグループ	
昼休み					
9) 男・女個人組手	13:00	13:10 ~ 14:25	女-48kg 1~3回戦 T1-①~⑧	女-53kg 1~3回戦 T2-①~⑨	女-59kg 1~3回戦 T3-①~⑦
	13:20		女+59kg 1~準決勝 T1-①~③	男-68kg 1~準決勝 T2-①~④	男-61kg 1~2回戦 T3-①~⑥
	13:35		男-55kg 1~2回戦 T1-①~⑥	男-76kg 1~準決勝 T2-①~④	男+76kg 1~2回戦 T3-①~④
10) 女子団体組手(5人制) 1回戦	14:20	14:30 ~ 15:20	T1-①~②	T2-①~②	T3-①~②
11) 女子団体組手(5人制) 2回戦 女子団体組手(3人制) 1~準決勝	15:15	15:25 ~ 16:15	女団組(5人制) T1-③~④	女団組(5人制) T2-③~④	女団組(3人制) T3-①~④
12) 男子団体組手(5人制) 1回戦	14:20	16:20 ~ 17:10	T1-①~②	T2-①~②	T3-①~②
13) 男子団体組手(5人制) 2回戦 男子団体組手(3人制) 1~準決勝	17:05	17:15 ~ 18:05	男団組(5人制) T1-③~④	男団組(5人制) T2-③~④	男団組(3人制) T3-①~④

## 11月20日(日) 2日目

- 7:00 体育館開館  
 7:25 競技役員・補助役員集合  
 7:30～9:00 検温・入場受付  
 8:00～8:30 再計量  
 8:00～8:15 審判員打合せ  
 8:30 競技開始

種目	招集	競技時間	Tatami1	Tatami2	Tatami3
1) 男・女個人形 3位決定戦 代表決定戦	8:20	8:30 ~ 8:55	男子3位決定戦①② 男子代表決定戦	女子	/
2) 男・女個人形 決勝	8:50	9:00 ~ 9:10	男子	女子	
3) 男・女団体形 3位決定戦 代表決定戦	9:05	9:15 ~ 9:40	男子3位決定戦①② 男子代表決定戦	女子	
4) 男・女団体形 決勝	9:35	9:45 ~ 9:55	男子	女子	
5) 男・女個人組手 準決勝	9:55	10:05 ~ 10:20	女-48kg T1'-① 男-61kg T1'-②~③	女-53kg T2'-① 男+76kg T2'-②	女-59kg T3'-① 男+76kg T3'-②
6) 男・女団体組手(5人制) 準決勝 代表決定戦	10:15	10:25 ~ 11:15	男子 T1'-①~②	女子 T2'-①~②	代表決定 T3'-①~②
7) 男・女個人組手 代表決定戦	11:10	11:20 ~ 11:30	男 1~2回戦 T1'-①~③	女 1回戦 T2'-①~②	/
8) 男・女個人組手 決勝	11:25	11:35 ~ 11:50	女-48kg 女+59kg 男-61kg	女-53kg 男-55kg 男-76kg	女-59kg 男-68kg 男+76kg
9) 男・女個人組手 代表決定戦	12:55	11:55 ~ 12:00	男 T1'-④	女 T2'-③	/
10) 男・女団体組手(3人制) 決勝戦	11:40	12:05 ~ 12:20	男子 T1'-F	女子 T2'-F	/
11) 男・女団体組手(5人制) 決勝・代表決定戦	12:00	12:25 ~ 12:50	男子 T1'-F	女子 T2'-F	代表決定 T3'-③

- 12:55～13:05 審判団解団式、閉会式準備  
 13:10～13:25 閉会式 1)役員・審判・選手整列 2)成績発表・表彰 3)挨拶  
 4)講評 5)閉会宣言 6)役員・審判・選手退場  
 14:30 体育館退館

# 男子団体組手(5人制)

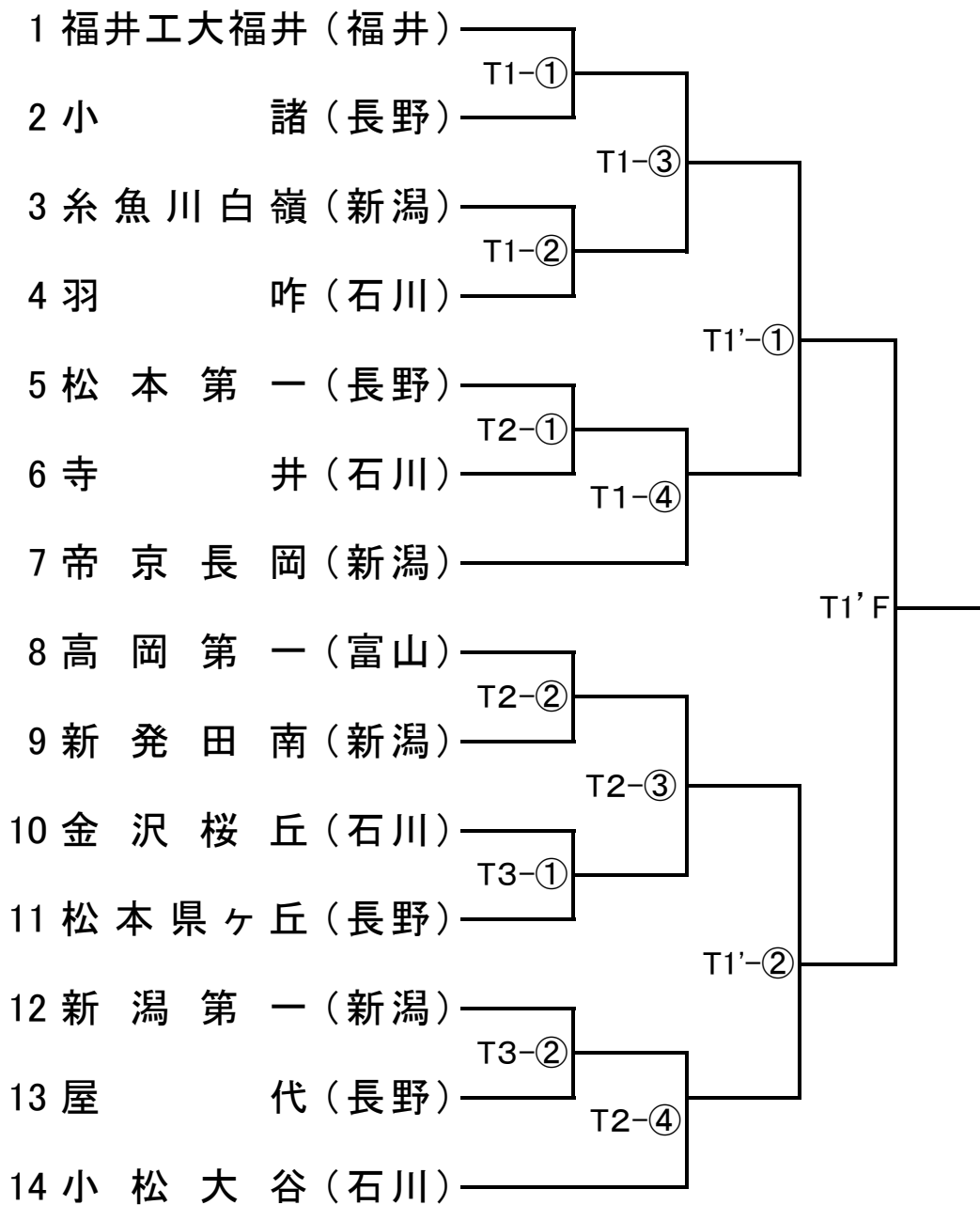

# 女子団体組手(5人制)

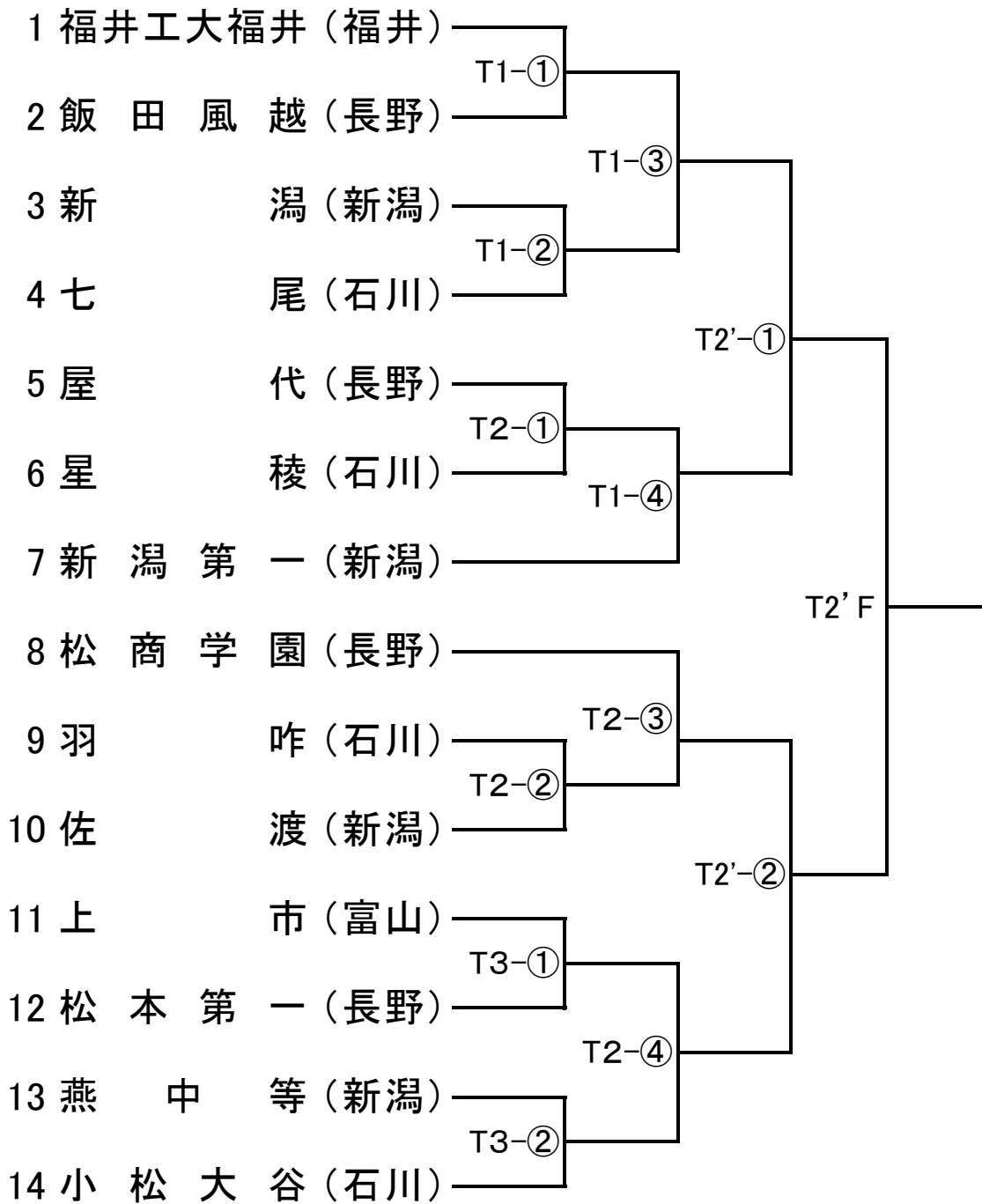

# 男子団体組手(3人制)

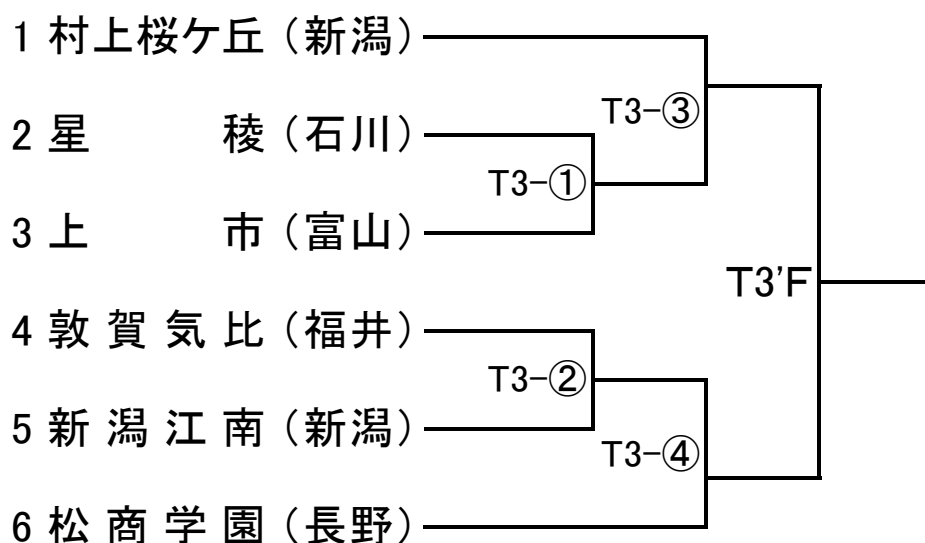

# 女子団体組手(3人制)

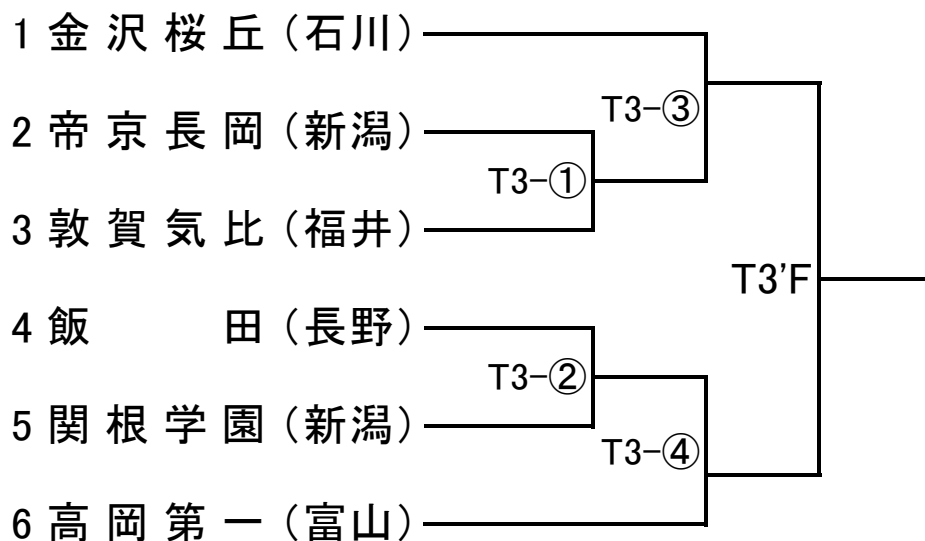

# 男子団体形

**決勝戦**  
得意形B  
演武順は赤から

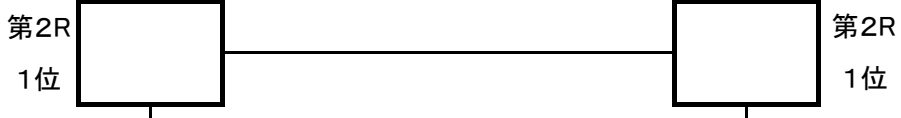

**3位決定戦**  
得意形B  
演武順は赤から

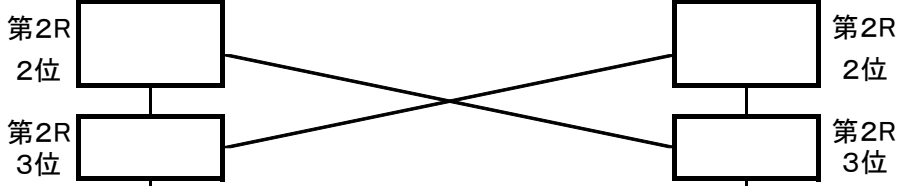

**第2ラウンド**  
得意形A

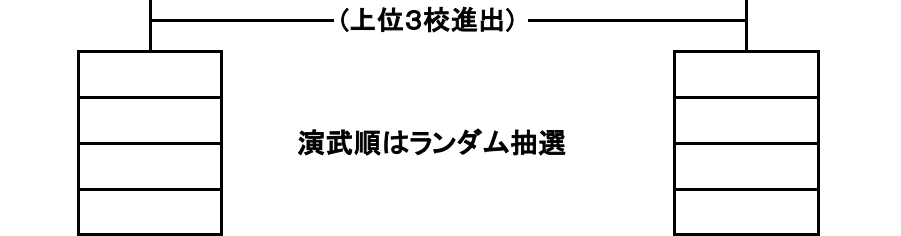

**第1ラウンド**  
第1指定形  
第2指定形

演武順はランダム抽選

赤帯

A1	新	潟
A2	羽	咋
A3	松	商学園
A4	星	稜
A5	十	日町
A6	松	本県ヶ丘
A7	高	岡第一
A8	敦	賀気比

(帯の色は赤)

青帯

B1	屋	代
B2	七	尾
B3	佐	渡
B4	啓	新
B5	松	本第一
B6	新	潟第一
B7	小	松大谷

(帯の色は青)

各グループ上位4名を  
第2ラウンドへ

## 男子団体形（15校）

Aプール	学校	県	第1ラウンド			第2ラウンド		
			形	得点	順位	形	得点	順位
A1	新潟	新潟						
A2	羽咋	石川						
A3	松商学園	長野						
A4	星稜	石川						
A5	十日町	新潟						
A6	松本県ヶ丘	長野						
A7	高岡第一	富山						
A8	敦賀気比	福井						

Bプール	学校	県	第1ラウンド			第2ラウンド		
			形	得点	順位	形	得点	順位
B1	屋代	長野						
B2	七尾	石川						
B3	佐渡	新潟						
B4	啓新	福井						
B5	松本第一	長野						
B6	新潟第一	新潟						
B7	小松大谷	石川						

# 男子団体形 (決勝・3位決定戦・第5代表決定戦)

決勝	学校	県	帯	決勝		
				形	得点	順位
A1位						
B1位						

3位決定戦 ①	学校	県	帯	3位決定		
				形	得点	順位
A2位						
B3位						

3位決定戦 ②	学校	県	帯	3位決定		
				形	得点	順位
A3位						
B2位						

第5代表 決定戦	学校	県	帯	3位決定		
				形	得点	順位
A4位						
B4位						

# 女子団体形

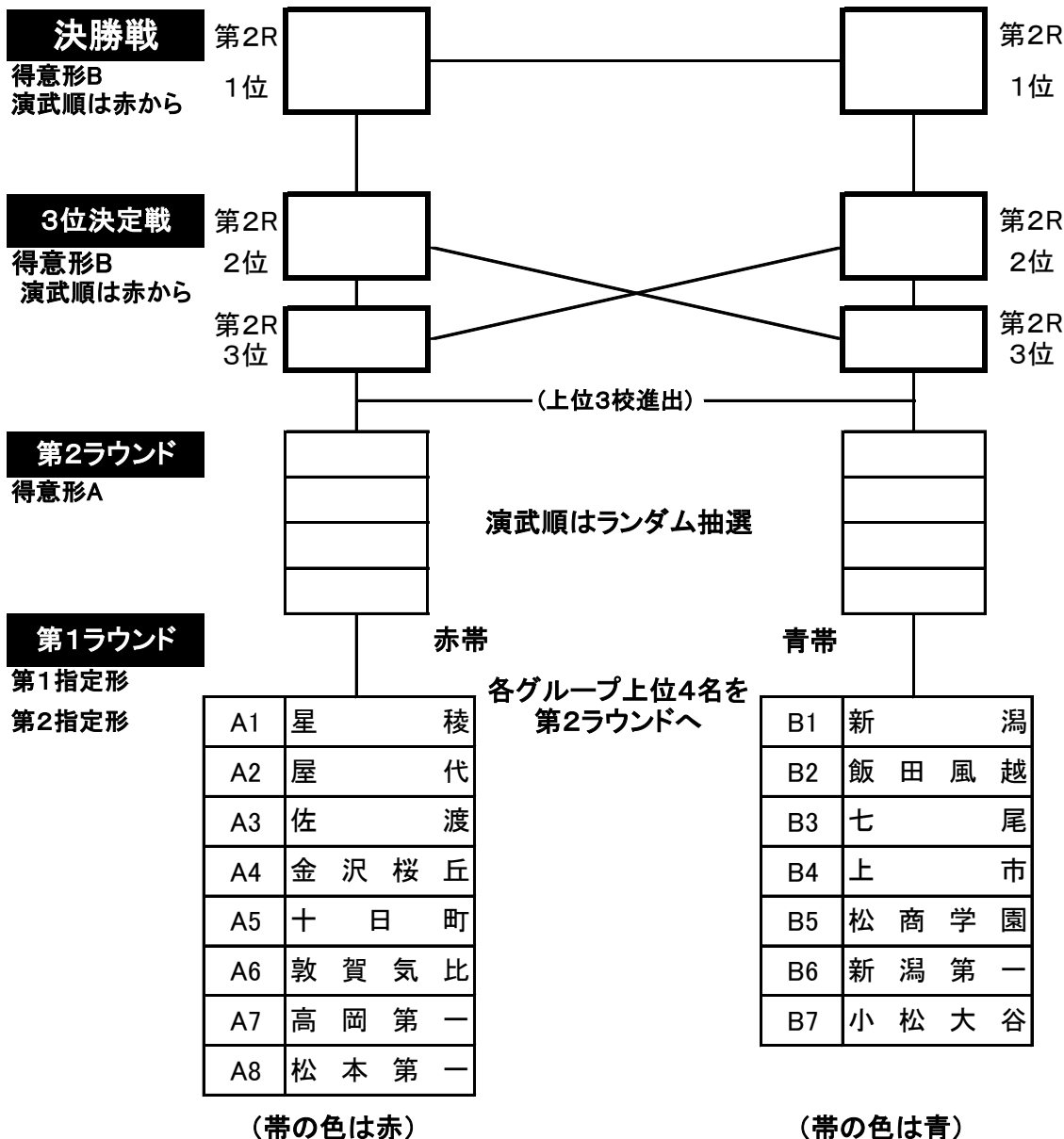



## 女子団体形（15校）

Aプール	学校	県	第1ラウンド			第2ラウンド		
			形	得点	順位	形	得点	順位
A1	星 稜	石川						
A2	屋 代	長野						
A3	佐 渡	新潟						
A4	金沢桜丘	石川						
A5	十日町	新潟						
A6	敦賀気比	福井						
A7	高岡第一	富山						
A8	松本第一	長野						

Bプール	学校	県	第1ラウンド			第2ラウンド		
			形	得点	順位	形	得点	順位
B1	新 潟	新潟						
B2	飯田風越	長野						
B3	七 尾	石川						
B4	上 市	富山						
B5	松商学園	長野						
B6	新潟第一	新潟						
B7	小松大谷	石川						

# 女子団体形

(決勝・3位決定戦)

決勝	学校	県	帯	決勝		
				形	得点	順位
A1位						
B1位						

3位決定戦 ①	学校	県	帯	3位決定		
				形	得点	順位
A2位						
B3位						

3位決定戦 ②	学校	県	帯	3位決定		
				形	得点	順位
A3位						
B2位						

# 男子個人形

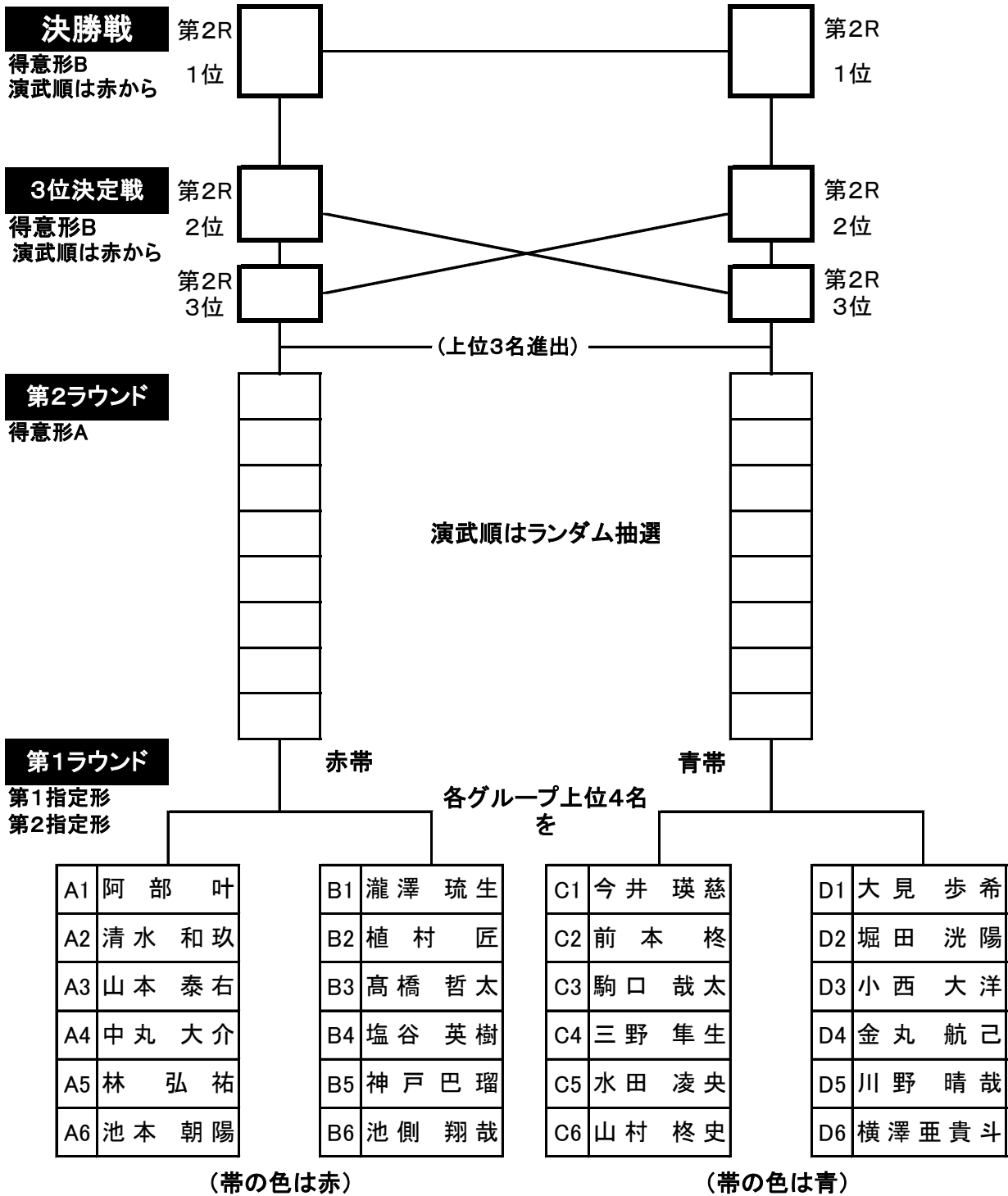

# 男子個人形（24名）

Aプール	選手	学校	県	第1ラウンド			第2ラウンド		
				形	得点	順位	形	得点	順位
A1	阿部 叶	新潟江南	新潟						
A2	清水和玖	松本第一	長野						
A3	山本泰右	福井工大福井	福井						
A4	中丸大介	新潟第一	新潟						
A5	林弘祐	高岡第一	富山						
A6	池本朝陽	小松大谷	石川						

Bプール	選手	学校	県	第1ラウンド			第2ラウンド		
				形	得点	順位	形	得点	順位
B1	瀧澤琉生	新潟第一	新潟						
B2	植村匠	小松大谷	石川						
B3	高橋哲太	十日町	新潟						
B4	塩谷英樹	高岡工芸	富山						
B5	神戸巴瑠	松本県ヶ丘	長野						
B6	池側翔哉	敦賀気比	福井						

Cプール	選手	学校	県	第1ラウンド			第2ラウンド		
				形	得点	順位	形	得点	順位
C1	今井瑛慈	柏崎常盤	新潟						
C2	前本柗	飯田	長野						
C3	駒口哉太	新潟第一	新潟						
C4	三野隼生	敦賀気比	福井						
C5	水田凌央	小松大谷	石川						
C6	山村柗史	高岡第一	富山						

Dプール	選手	学校	県	第1ラウンド			第2ラウンド		
				形	得点	順位	形	得点	順位
D1	大見歩希	十日町	新潟						
D2	堀田洸陽	上市	富山						
D3	小西大洋	啓新	福井						
D4	金丸航己	小松大谷	石川						
D5	川野晴哉	加茂農林	新潟						

# 男子個人形

(決勝・3位決定戦・第5代表決定戦)

決勝	選手	学校	県	帯	決勝		
					形	得点	順位
A1位				赤			
B1位				青			

3位決定戦 ①	選手	学校	県	帯	決勝		
					形	得点	順位
A2位				赤			
B3位				青			
3位決定戦 ②	選手	学校	県	帯	決勝		
					形	得点	順位
A3位				赤			
B2位				青			

第5代表 決定戦	選手	学校	県	帯	決勝		
					形	得点	順位
A4位				赤			
B4位				青			

# 女子個人形

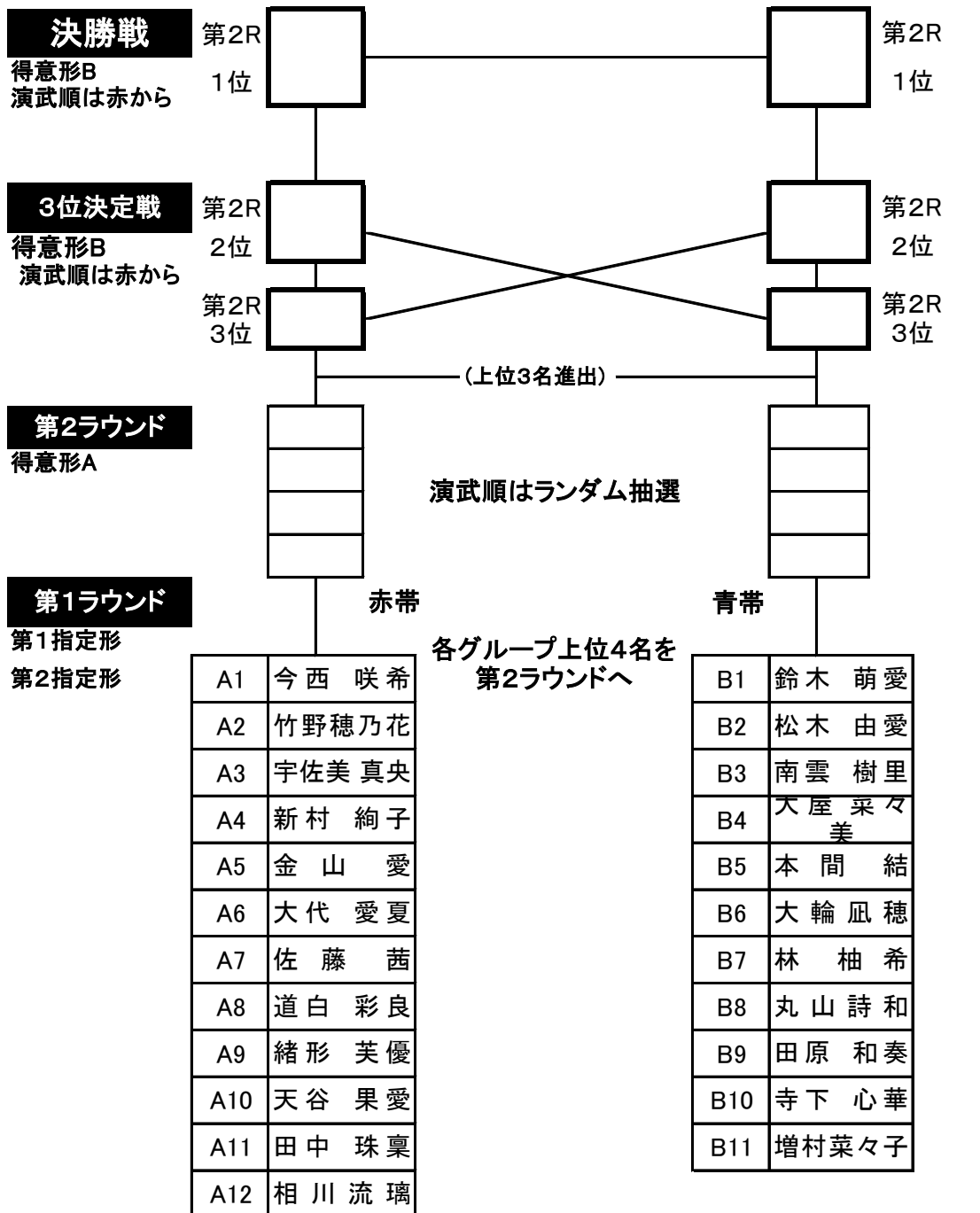

(帯の色は赤 第2Rまでは同じ色)

(帯の色は青 第2Rまでは同じ色)

# 女子個人形（23名）

Aプール	選手	学校	第1ラウンド			第2ラウンド		
			形	得点	順位	形	得点	順位
A1	今西 咲希	燕 中 等						
A2	竹野穂乃花	松商学園						
A3	宇佐美真央	佐渡相川						
A4	新村 絢子	小松大谷						
A5	金山 愛	敦賀気比						
A6	大代 愛夏	高岡第一						
A7	佐藤 茜	長岡大手						
A8	道白 彩良	敦賀気比						
A9	緒形 芙優	新潟第一						
A10	天谷 果愛	富山中部						
A11	田中 珠稟	小松大谷						
A12	相川 流璃	松本第一						

Bプール	選手	学校	第1ラウンド			第2ラウンド		
			形	得点	順位	形	得点	順位
B1	鈴木 萌愛	新発田農業						
B2	松木 由愛	高岡第一						
B3	南雲 樹里	十日町						
B4	大屋 菜々美	小松大谷						
B5	本間 結	佐 渡						
B6	大輪 凧穂	松本第一						
B7	林 柚 希	小松大谷						
B8	丸山 詩和	塩尻志学館						
B9	田原 和奏	桜 井						
B10	寺下 心華	敦賀気比						
B11	増村 菜々子	関根学園						

# 女子個人形

(決勝・3位決定戦)

決勝	選手	学校	県	帯	決勝		
					形	得点	順位
A1位				赤			
B1位				青			

3位決定戦 ①	選手	学校	県	帯	決勝		
					形	得点	順位
A2位				赤			
B3位				青			
3位決定戦 ①	選手	学校	県	帯	決勝		
					形	得点	順位
A3位				赤			
B2位				青			



# 男子個人組手 -55kg

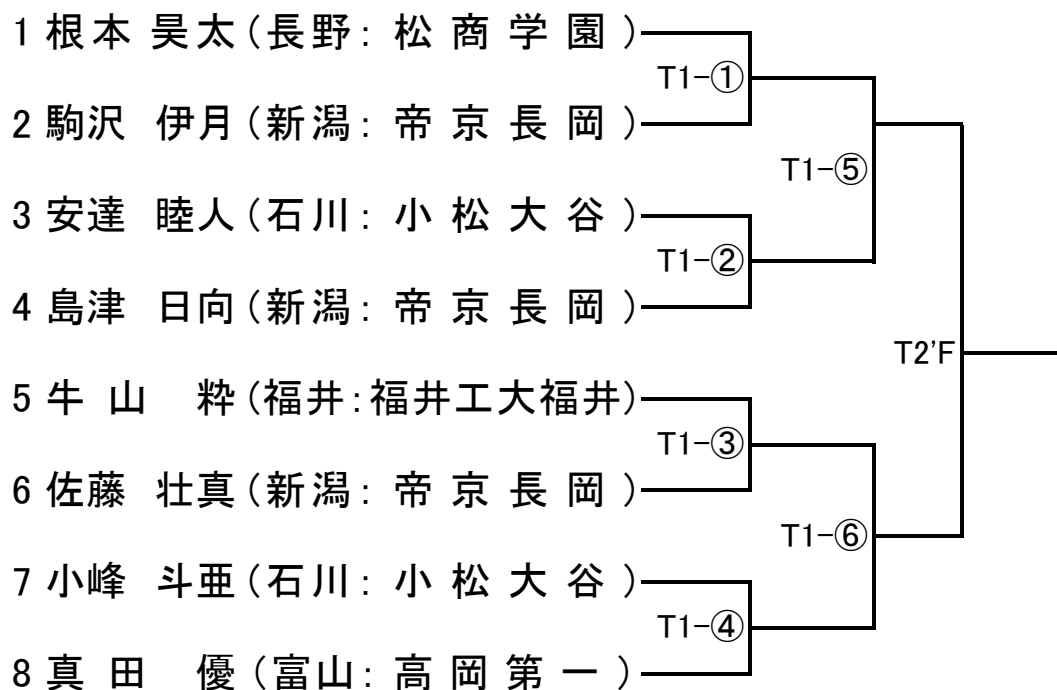

# 男子個人組手 -61kg

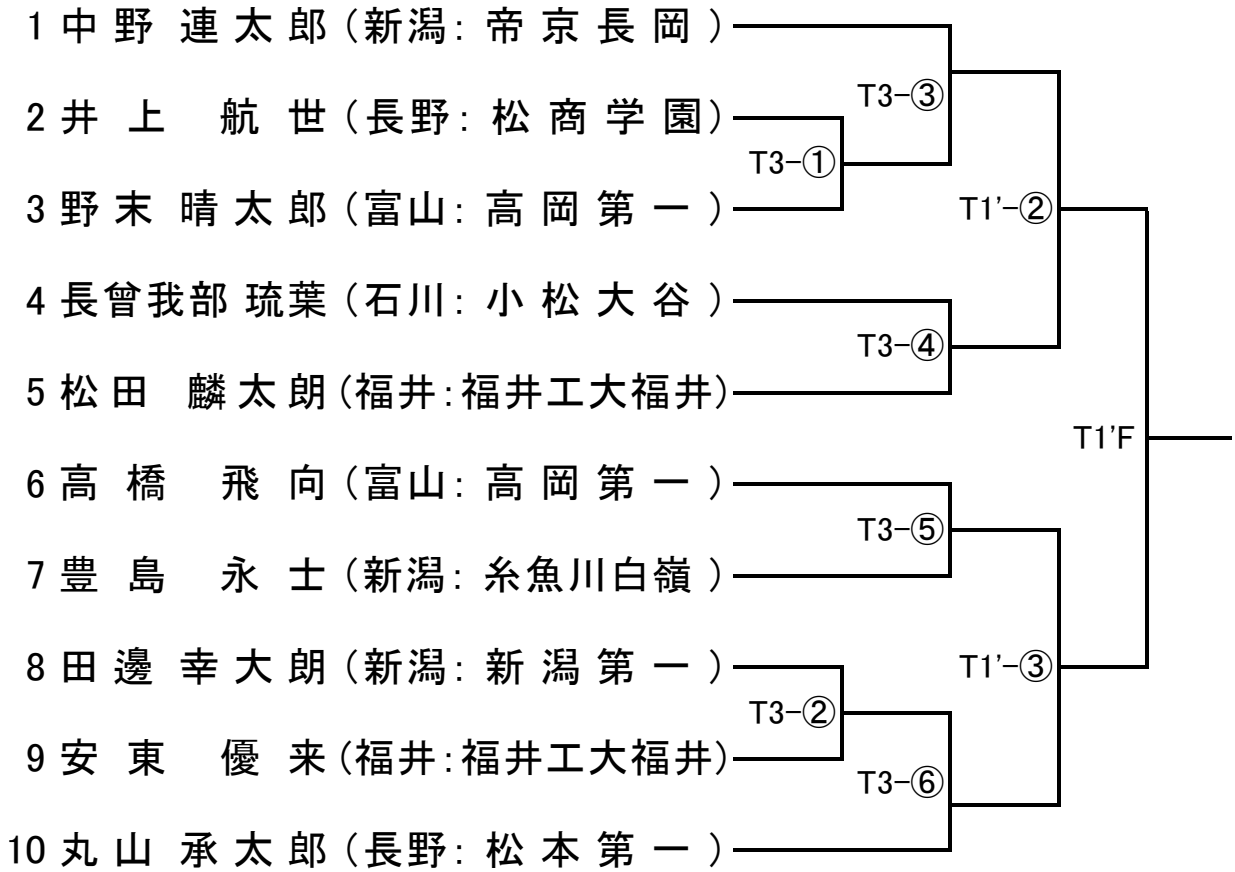

# 男子個人組手 - 68kg

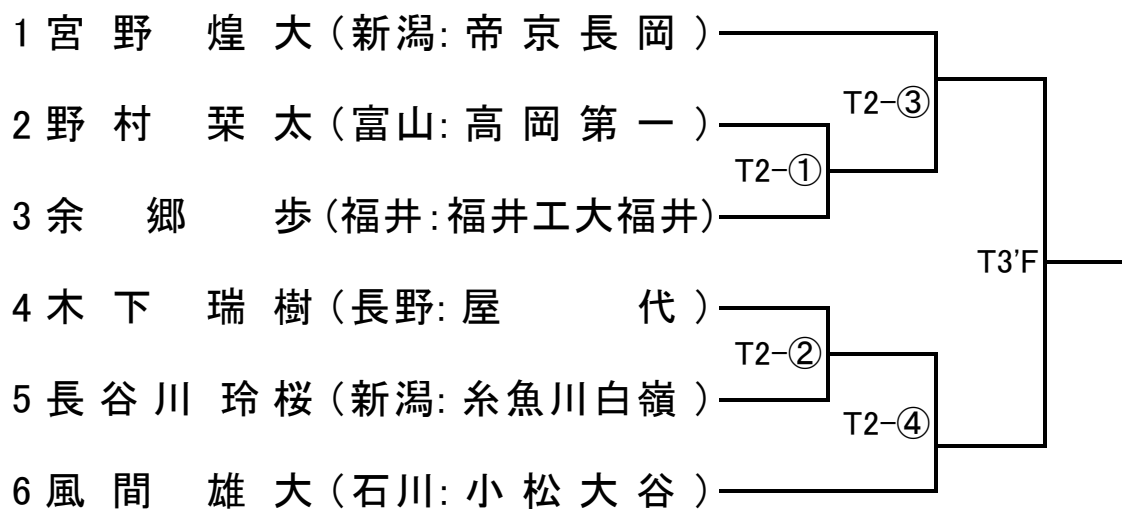

# 男子個人組手 -76kg

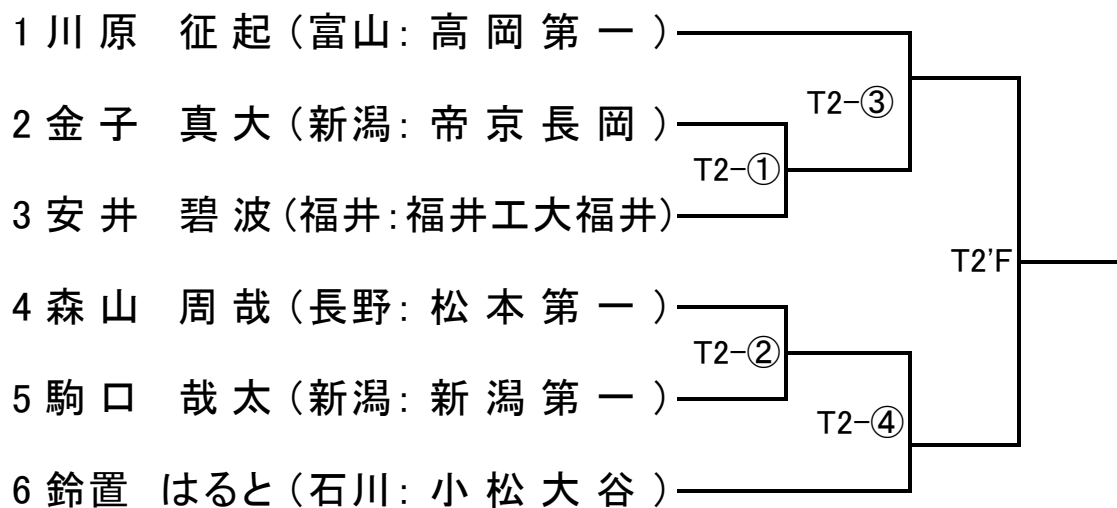

# 男子個人組手 +76kg

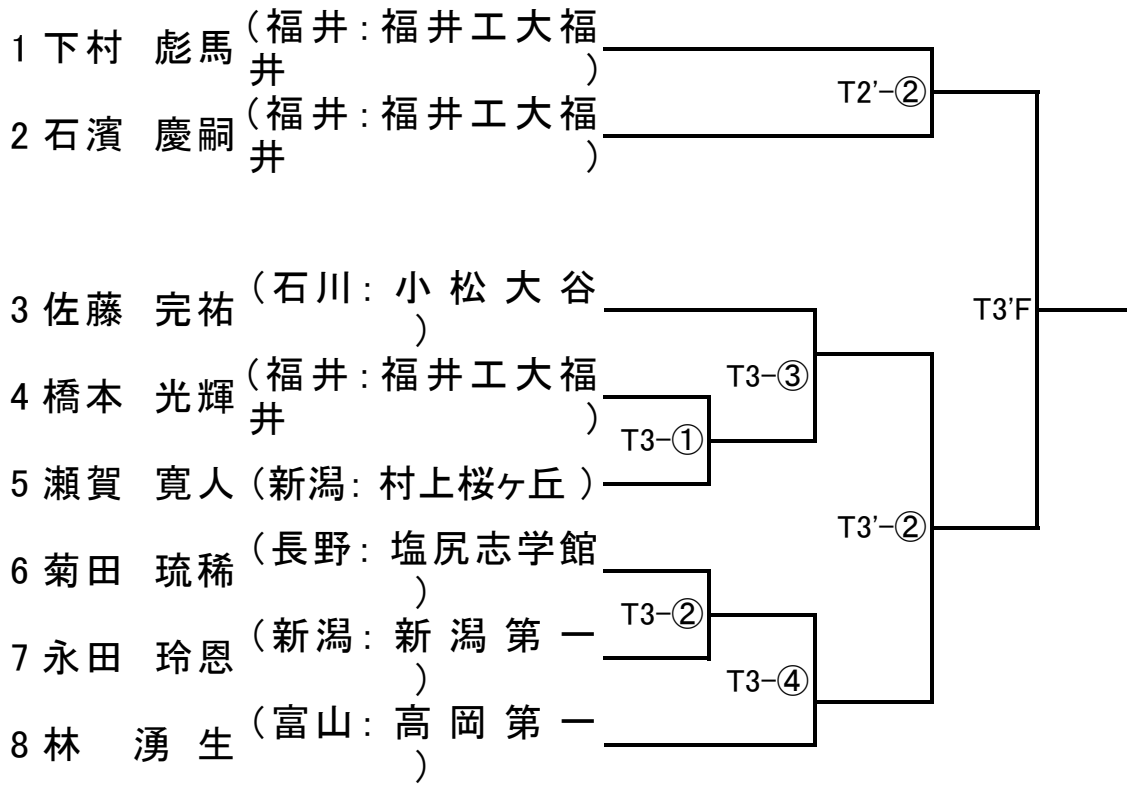

# 女子個人組手 - 48kg

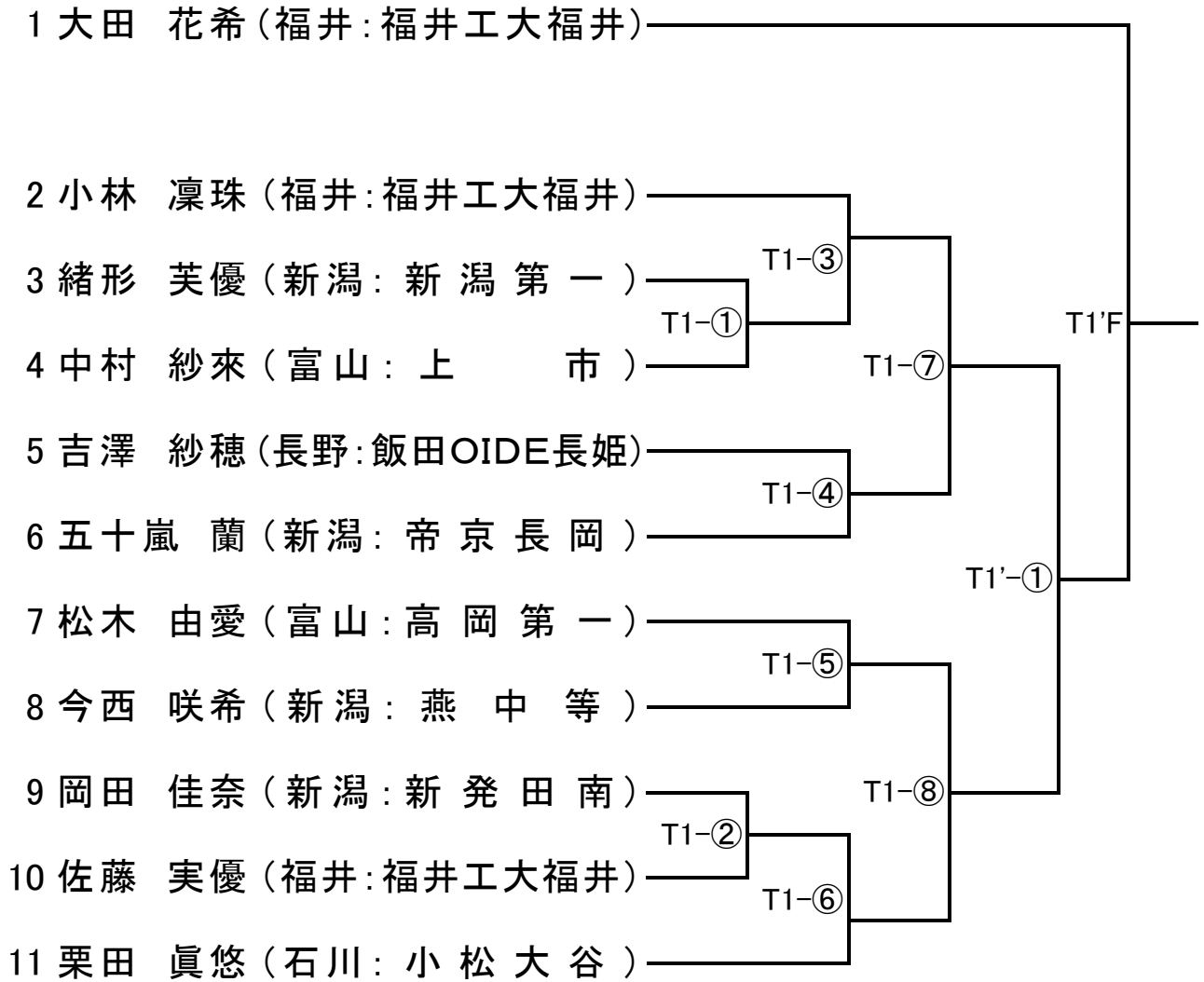

# 女子個人組手 - 53kg

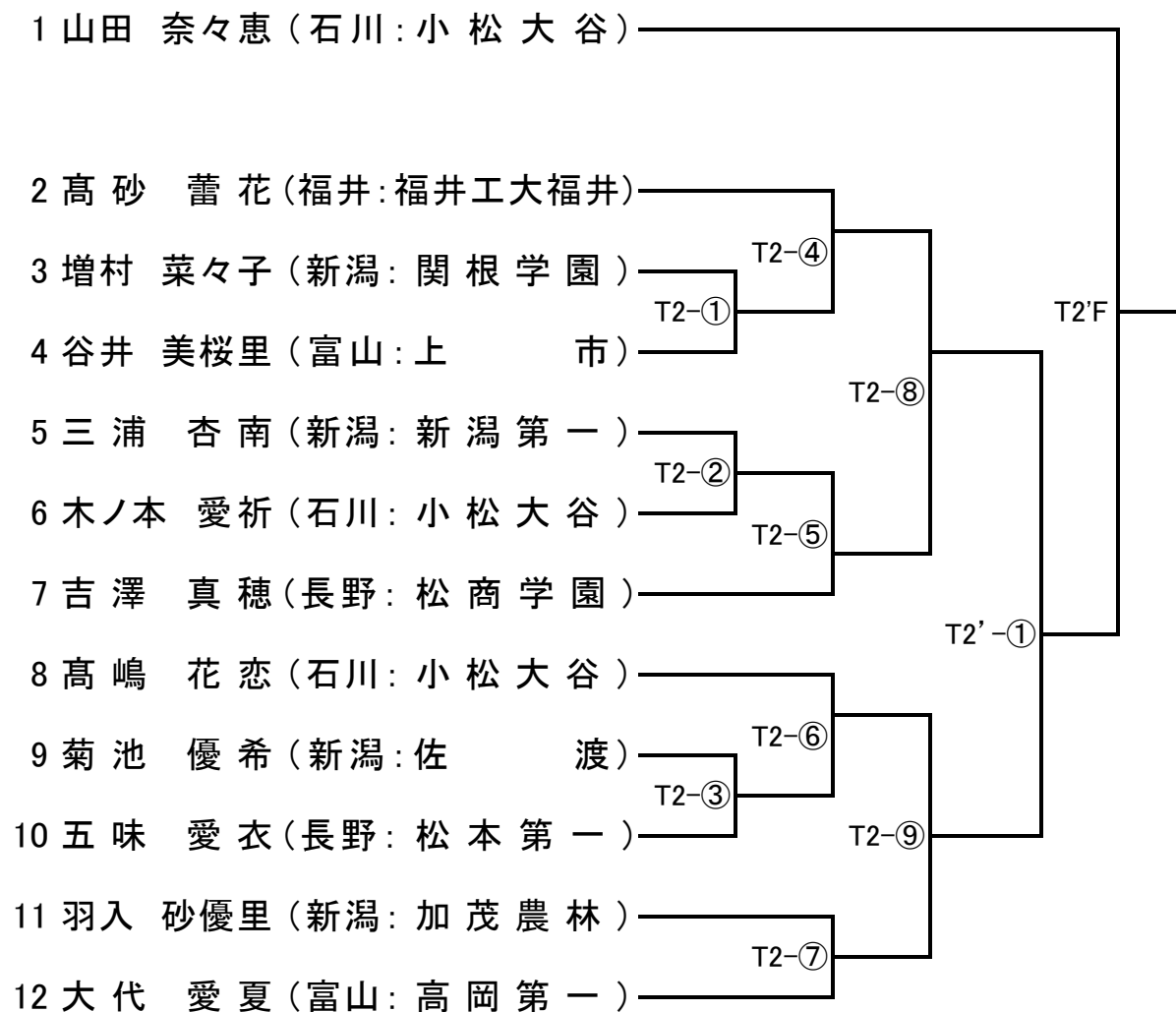

# 女子個人組手 -59kg

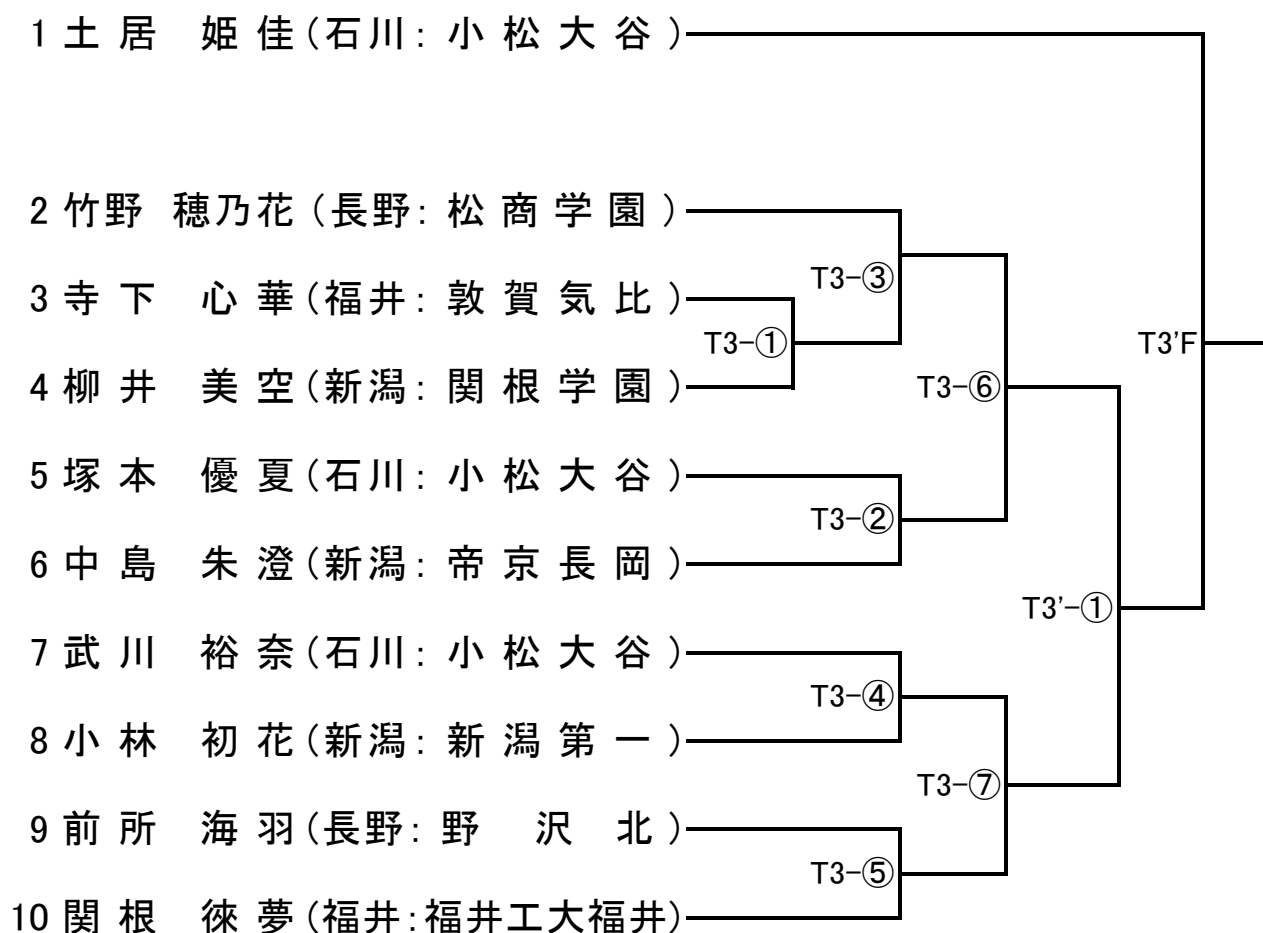



# 女子個人組手 +59kg

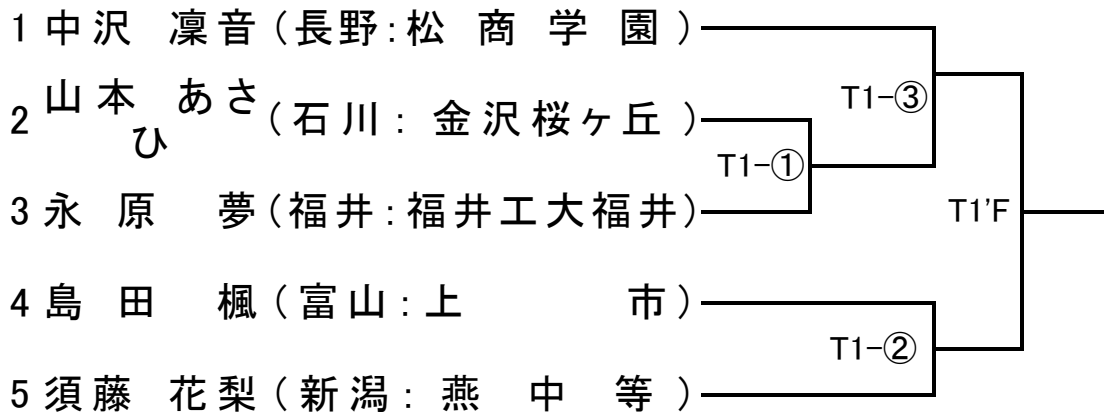

# 男子個人組手 全国選抜大会代表決定戦

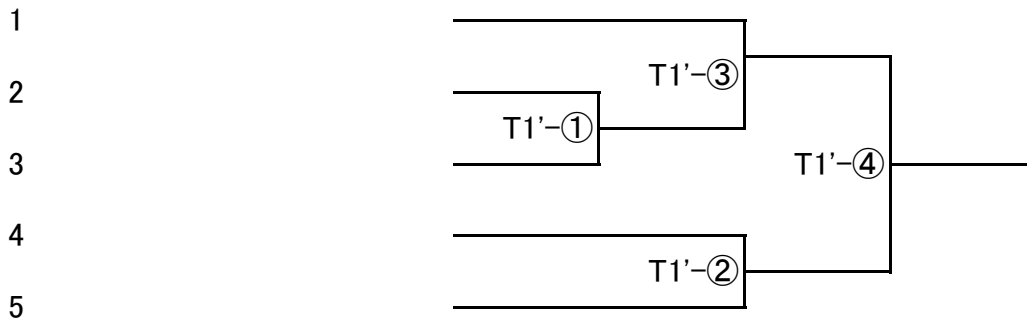

# 女子個人組手 全国選抜大会代表決定戦

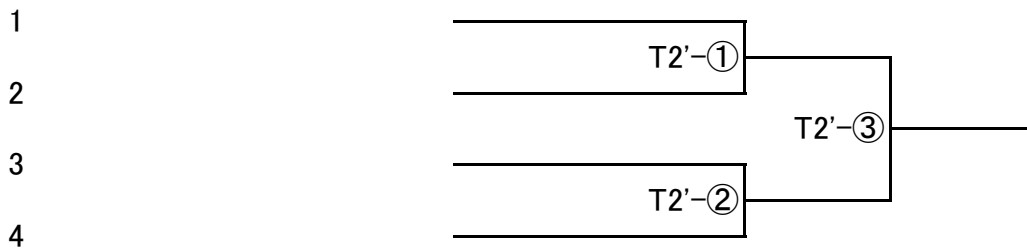

# 男子団体組手 第5代表決定戦

