

成績一覽表

令和4年度長野県高等学校新人体育大会 空手道競技大会

期日 令和4年10月22日(土)～23日(日)

会場

松本市波田体育館

種目		第1位	第2位	第3位	第4位
男子	団体 (5人制)	松本第一 高校	松本県ヶ丘 高校	屋代 高校	小諸 高校
		松商学園 高校	飯田 高校	松本蟻ヶ崎 高校	飯田風越 高校
	個人 -55kg	第1位	第2位	第3位	第4位
		根本 昊太	清水和玖	神戸巴瑠	宮崎蒼空
	個人 -61kg	松商学園 高校	松本第一 高校	松本県ヶ丘 高校	屋代 高校
		第1位	第2位	第3位	第4位
	個人 -68kg	丸山承太郎	井上 航世	住吉隼	赤木楓芽
		松本第一 高校	松商学園 高校	松本第一 高校	松本第一 高校
	個人 -76kg	第1位	第2位	第3位	第4位
		木下瑞樹	酒井陸史	金井知也	榊山晃平
	個人 +76kg	屋代 高校	松本県ヶ丘 高校	松商学園 高校	飯田 高校
		第1位	第2位	第3位	第4位
	個人 +76kg	森山周哉	小林照生	市川龍斗	-
		松本第一 高校	松本県ヶ丘 高校	須坂創成 高校	高校
	個人 +76kg	第1位	第2位	第3位	第4位
		菊田琉稀	河口知生	内藤來珠	林真継
	個人 +76kg	塩尻志学館 高校	屋代 高校	小諸商業 高校	飯田風越 高校
		第1位	第2位	第3位	第4位
	団体	松本県ヶ丘 高校	松本第一 高校	松商学園 高校	屋代 高校
		第1位	第2位	第3位	第3位
個人	横澤亜貴斗	神戸巴瑠	清水和玖	前本柊	
	松本第一 高校	松本県ヶ丘 高校	松本第一 高校	飯田 高校	
		第5位			
		松沢和弥	井上 航世		
		松本第一 高校	松商学園 高校		
種目		第1位	第2位	第3位	第4位
女子	団体 (5人制)	松商学園 高校	屋代 高校	松本第一 高校	飯田風越 高校
		飯田 高校	- 高校	- 高校	- 高校
	個人 -48kg	第1位	第2位	第3位	第4位
		吉澤紗穂	大日方璃虹	大輪凧穂	伊豫田茉愛
	個人 -53kg	飯田OIDE長姫 高校	屋代 高校	松本第一 高校	屋代 高校
		第1位	第2位	第3位	第4位
	個人 -59kg	吉澤真穂	五味愛衣	相川流璃	田中絵梨
		松商学園 高校	松本第一 高校	松本第一 高校	飯田 高校
	個人 +59kg	第1位	第2位	第3位	第4位
		竹野穂乃花	前所海羽	堀しずく	仲宗根椿
	個人 +59kg	松商学園 高校	野沢北 高校	松本第一 高校	小諸 高校
		第1位	第2位	第3位	第4位
	個人 +59kg	中沢凜音	菅沼菜苗	-	-
		松商学園 高校	飯田風越 高校	高校	高校
	団体	第1位	第2位	第3位	第4位
		松本第一 高校	松商学園 高校	飯田風越 高校	屋代 高校
	個人	第1位	第2位	第3位	第3位
		相川流璃	丸山詩和	大輪凧穂	竹野穂乃花
	個人	松本第一 高校	塩尻志学館 高校	松本第一 高校	松商学園 高校
		第5位			
		吉澤真穂	大日方璃虹		
		松商学園 高校	屋代 高校		

男子個人形

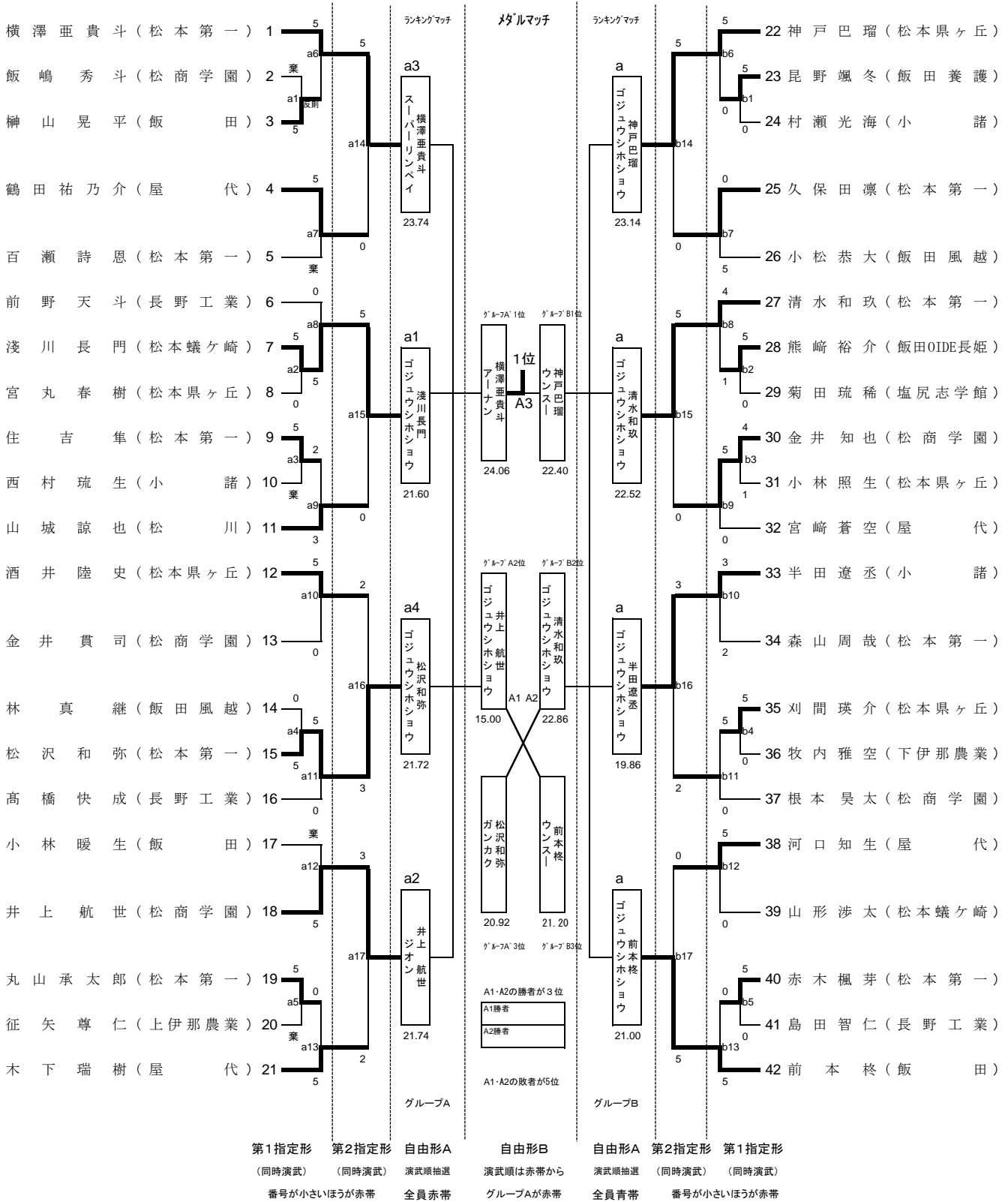

女子個人形

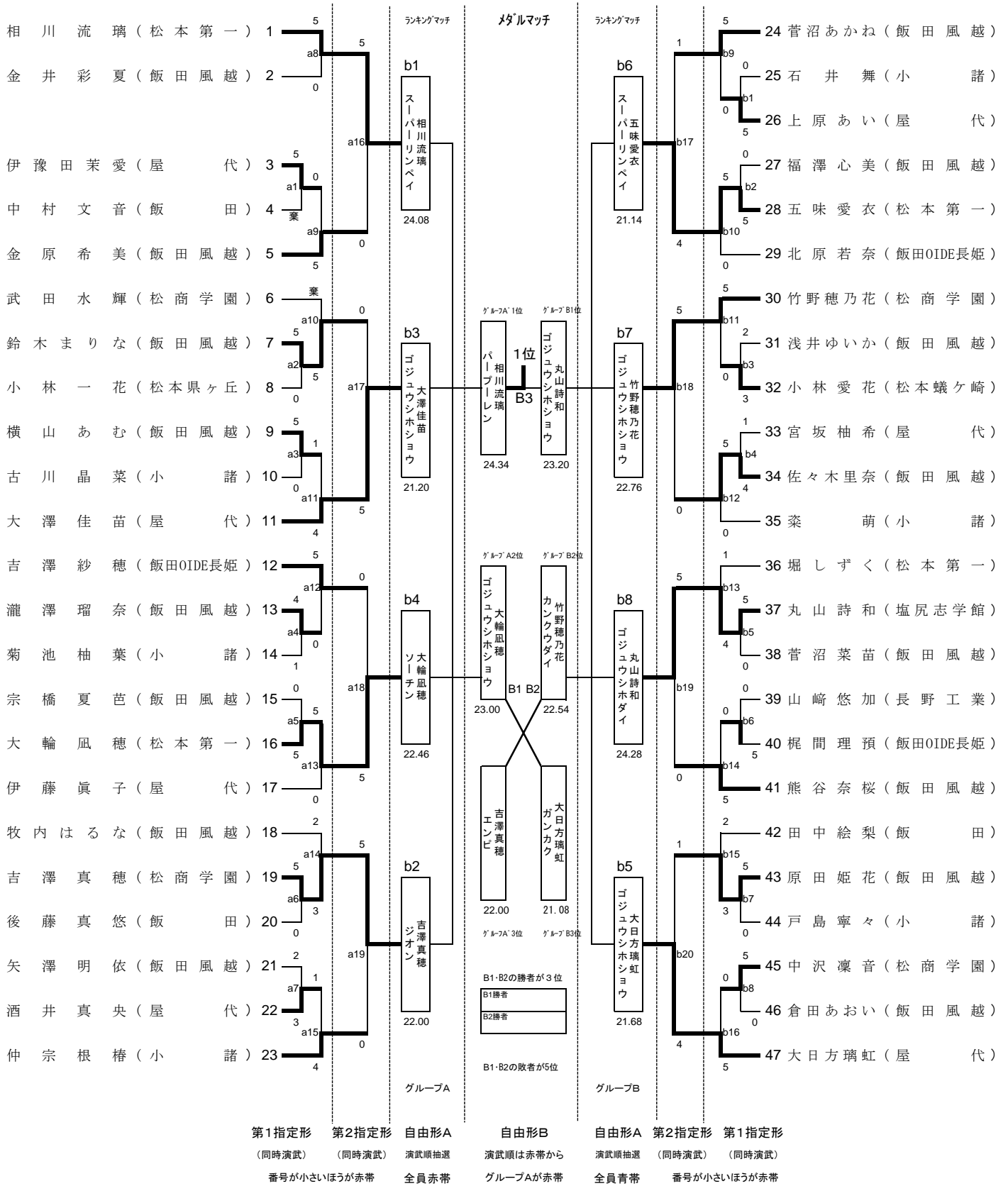

男子団体形 (Aコート)

順位決定戦(自由形・青帯)

	学校名	形名	得点	順位
棄権	A1 長野工業高校			
棄権	A2 小諸高校			
棄権	A3 飯田高校			
	A4 屋代高校	ゴジュウシホショウ	21.00	4
	A5 松本第一高校	ゴジュウシホショウ	23.32	2
	A6 松本県ヶ丘高校	ジオン	24.00	1
	A7 松商学園高校	ジオン	21.94	3

女子団体形 (Bコート)

順位決定戦(自由形・青帯)

	学校名	形名	得点	順位
	B1 屋代高校	ジオン	20.94	4
	B2 飯田OIDE長姫高校	ジオン	20.72	5
	B3 小諸高校	ジオン	18.34	6
棄権	B4 飯田高校			
	B5 松商学園高校	ジオン	24.00	2
	B6 飯田風越高校	ハッサイダイ	23.28	3
	B7 松本第一高校	エンピ	25.08	1

男子個人組手(-55kg)

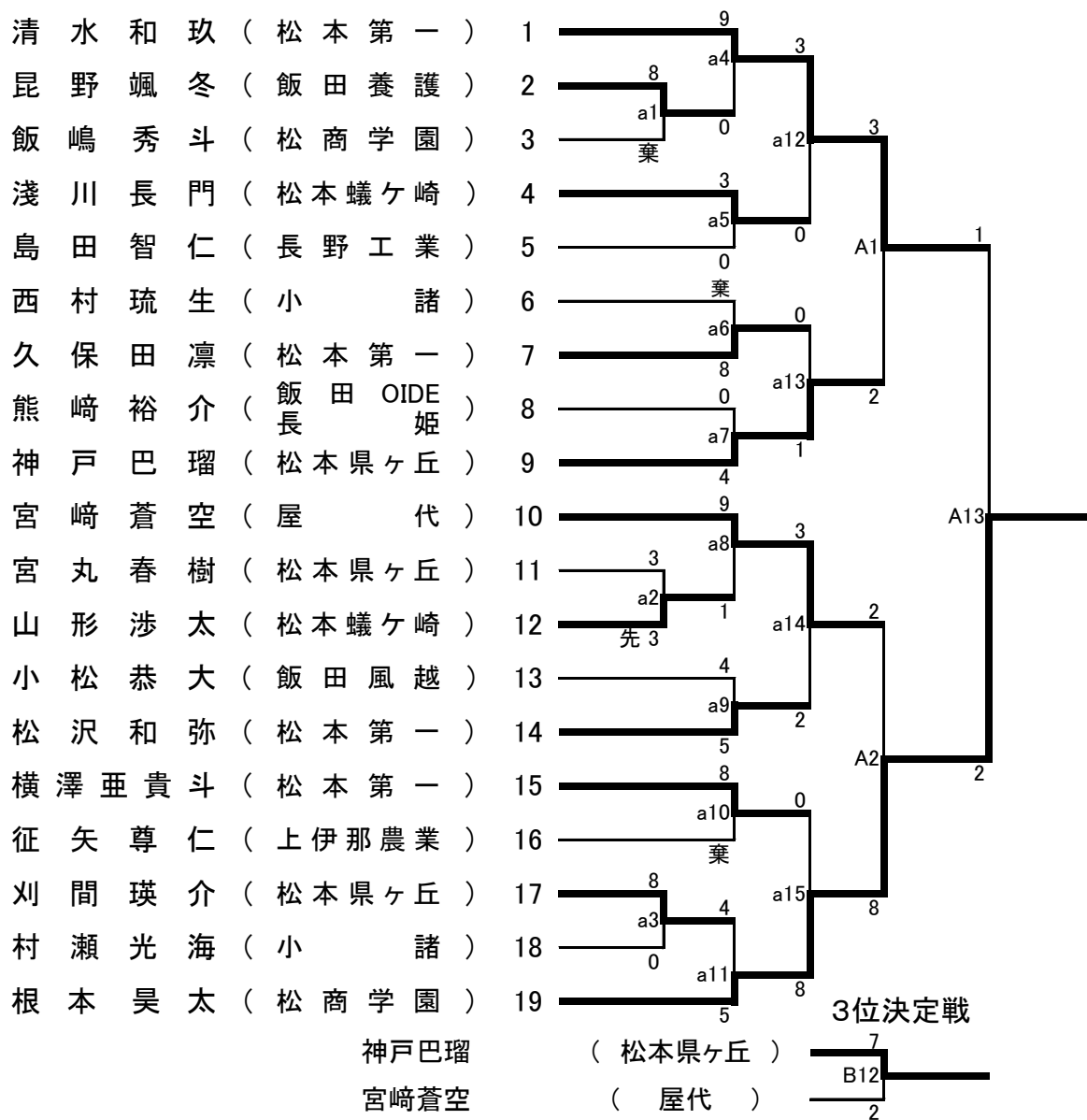

男子個人組手(-61kg)

半田遼丞	(小諸)	1
赤木楓芽	(松本第一)	2
鶴田祐乃介	(屋代)	3
山城諒也	(松川)	4
井上航世	(松商学園)	5
前本柗	(飯田)	6
丸山承太郎	(松本第一)	7
森泉翔太	(佐久長聖)	8
金井貫司	(松商学園)	9
住吉隼	(松本第一)	10

赤木楓芽
住吉隼

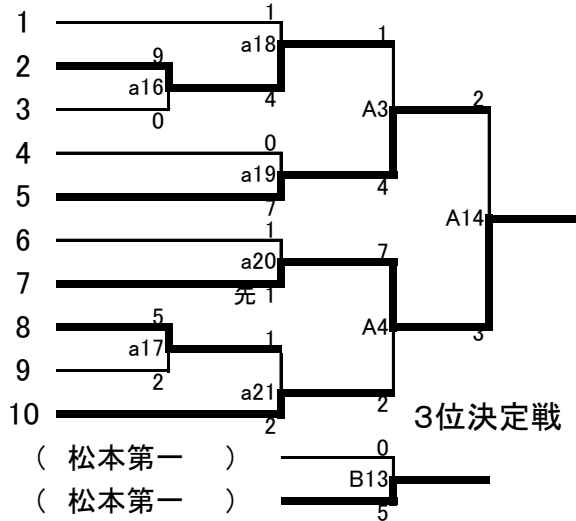

男子個人組手(-68kg)

金井知也	(松商学園)	1
木下瑞樹	(屋代)	2
百瀬詩恩	(松本第一)	3
榊山晃平	(飯田)	4
酒井陸史	(松本県ヶ丘)	5

金井知也
榊山晃平

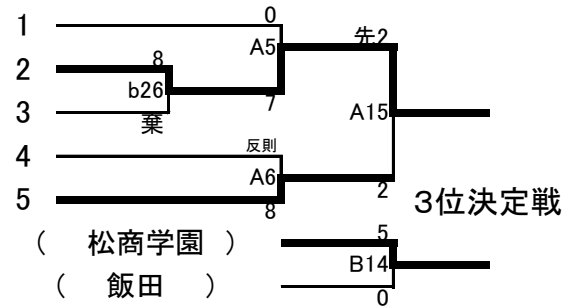

男子個人組手(-76kg)

市川龍斗	(須坂創成)	1
小林照生	(松本県ヶ丘)	2
小林暖生	(飯田)	3
森山周哉	(松本第一)	4

市川龍斗

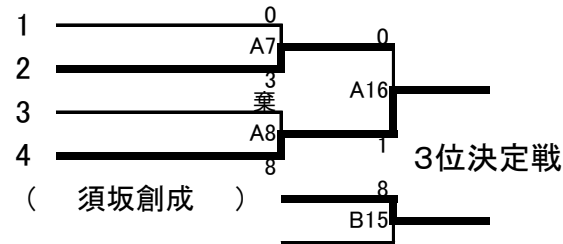

男子個人組手(+76kg)

菊田琉稀	(塩尻志学館)	1
内藤來珠	(小諸商業)	2
高橋快成	(長野工業)	3
林真継	(飯田風越)	4
河口知生	(屋代)	5

内藤來珠
林真継

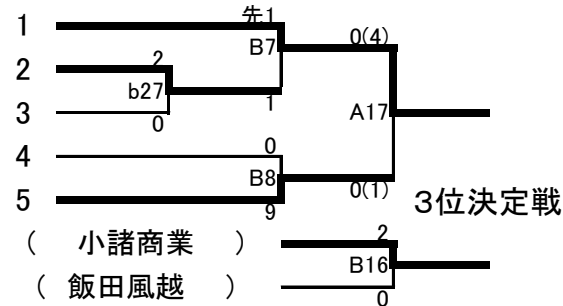

女子個人組手(-48kg)

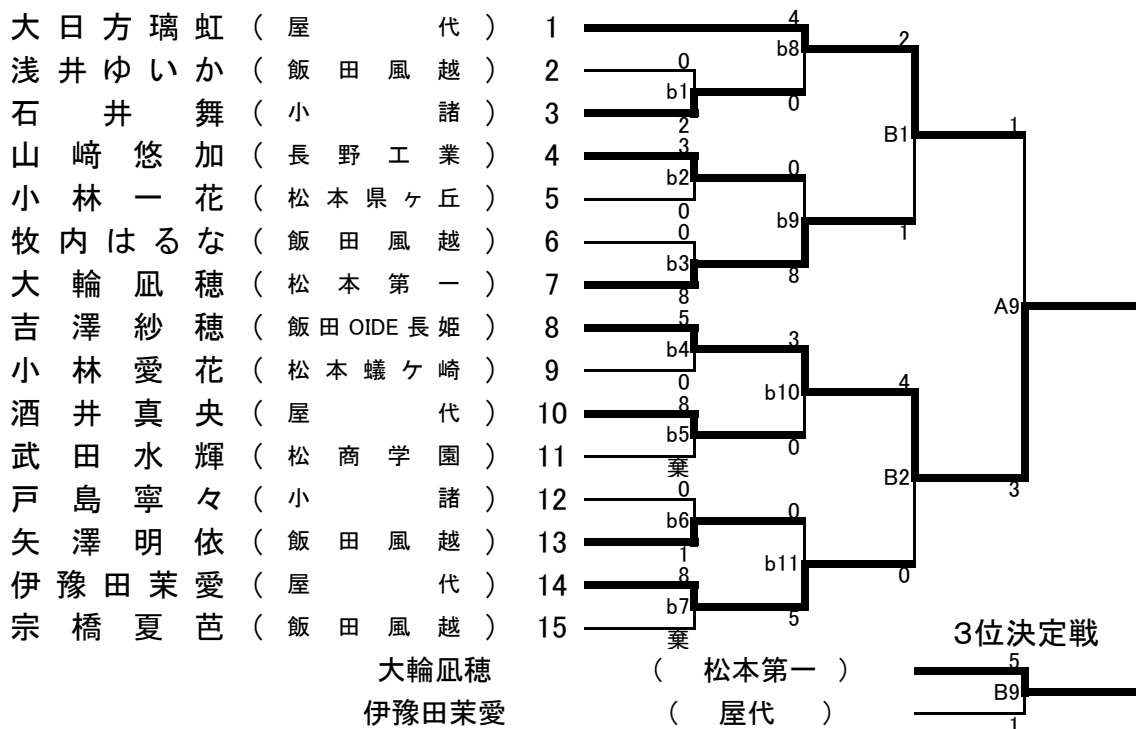

女子個人組手(-53kg)

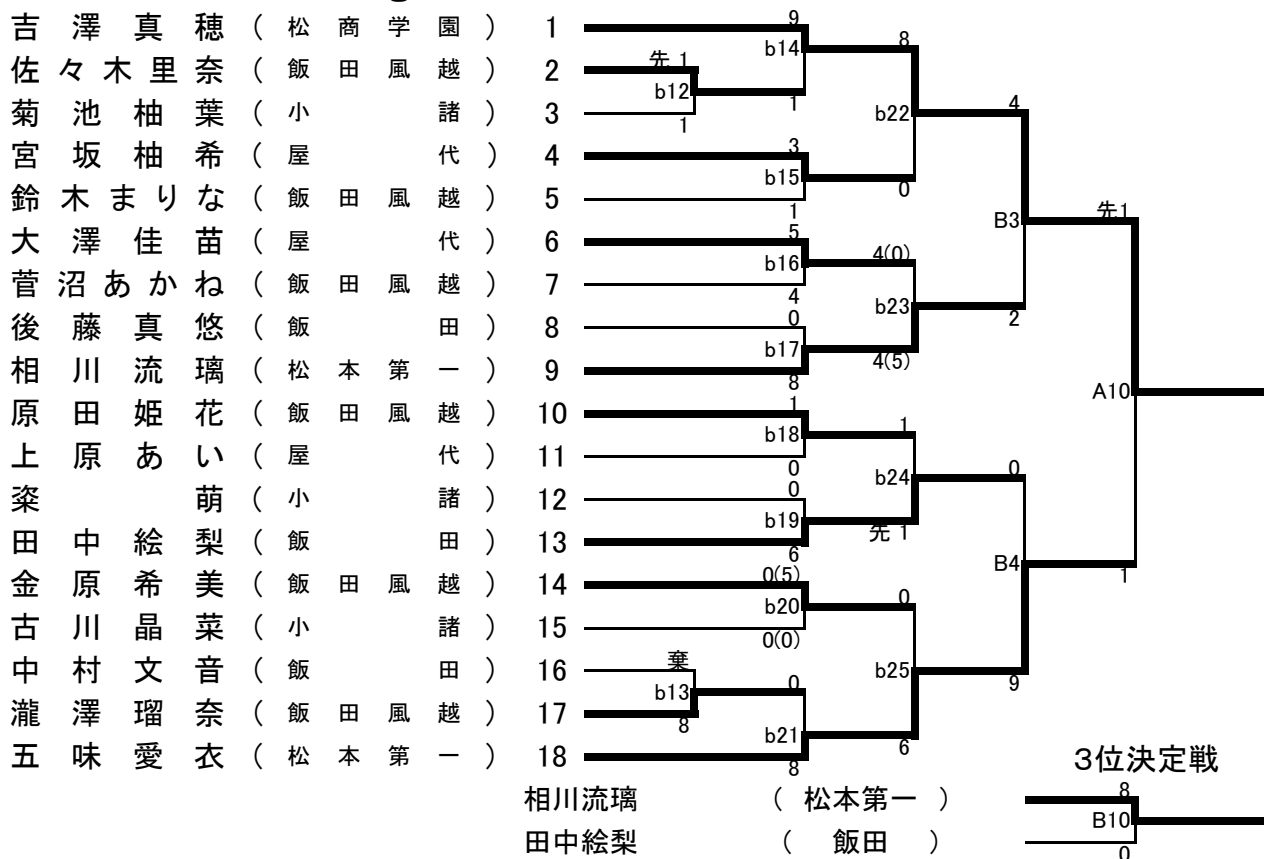

女子個人組手(-59kg)

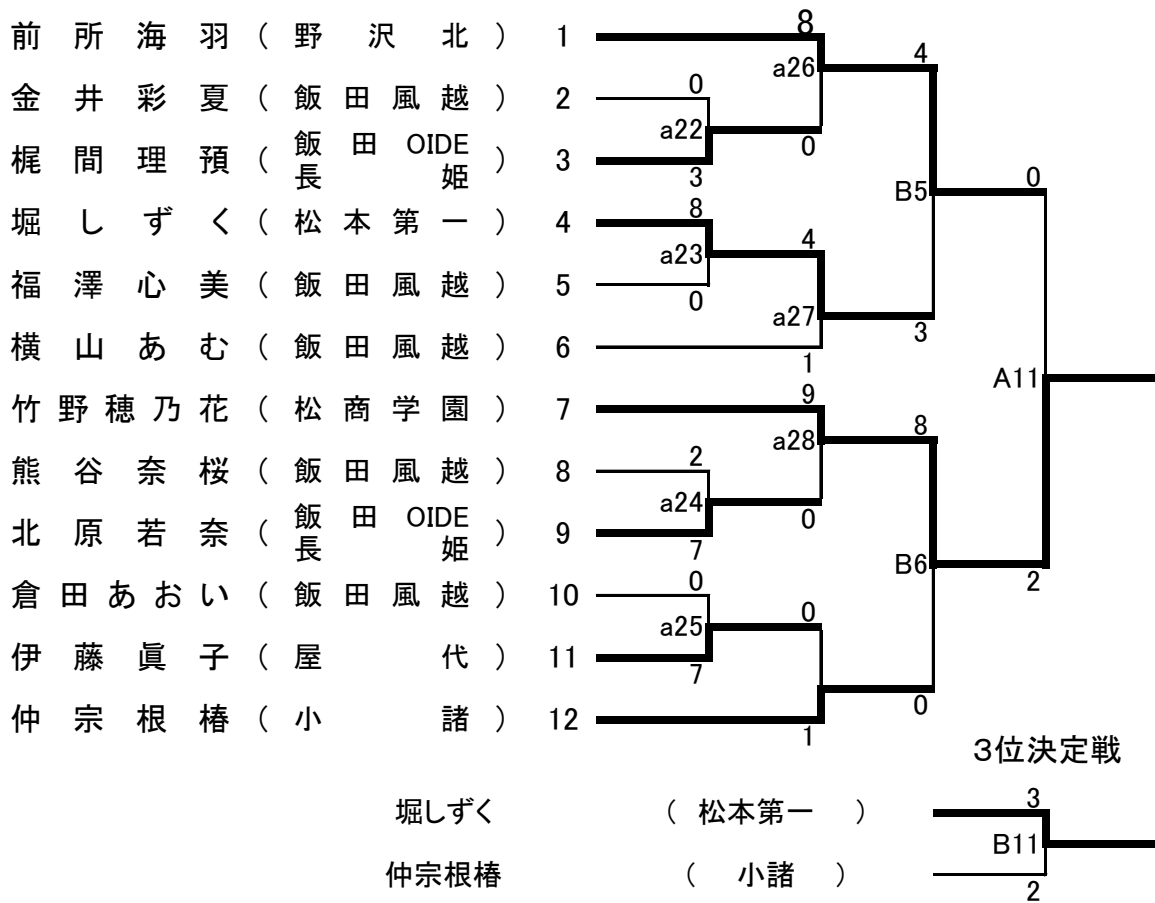

女子個人組手(+59kg)

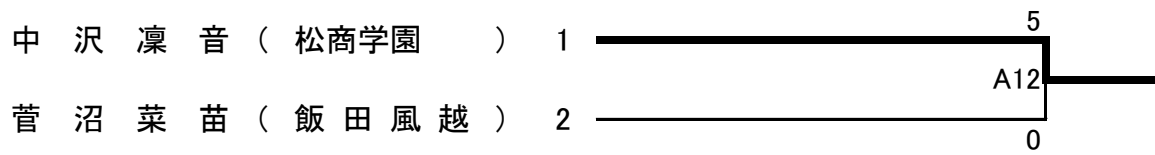

北信越代表決定戦

【男子】 各階級 2 位の中から、上位 1 人が北信越出場

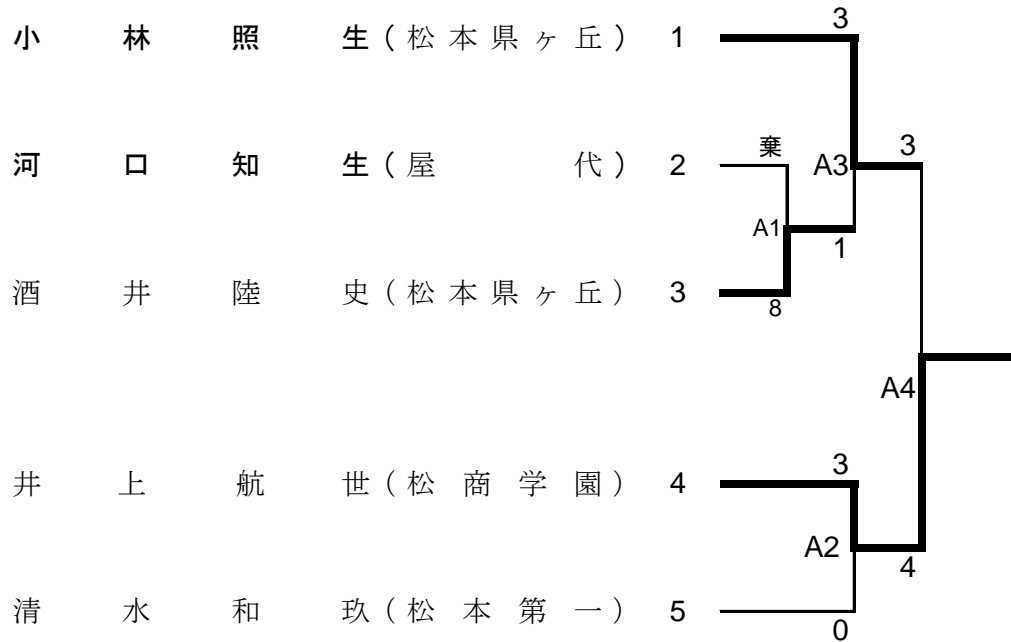

【女子】 各階級 2 位の中から、上位 2 名が北信越出場

北信越出場

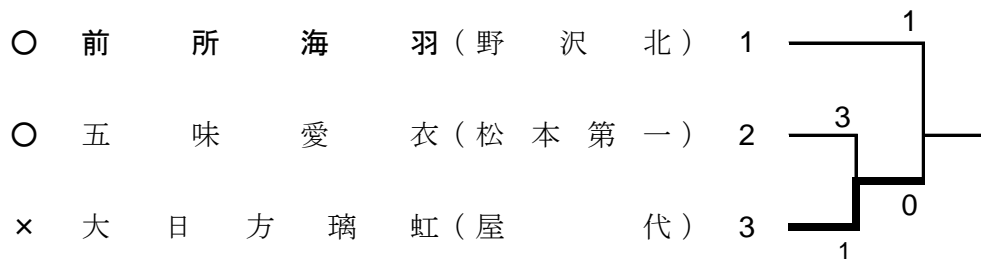

3 名中 2 名が北信越出場のため、1 回戦の勝者は勝ち抜け
その敗者は 1 番の選手と対戦し、勝者が北信越出場

男子団体組手【3人制】

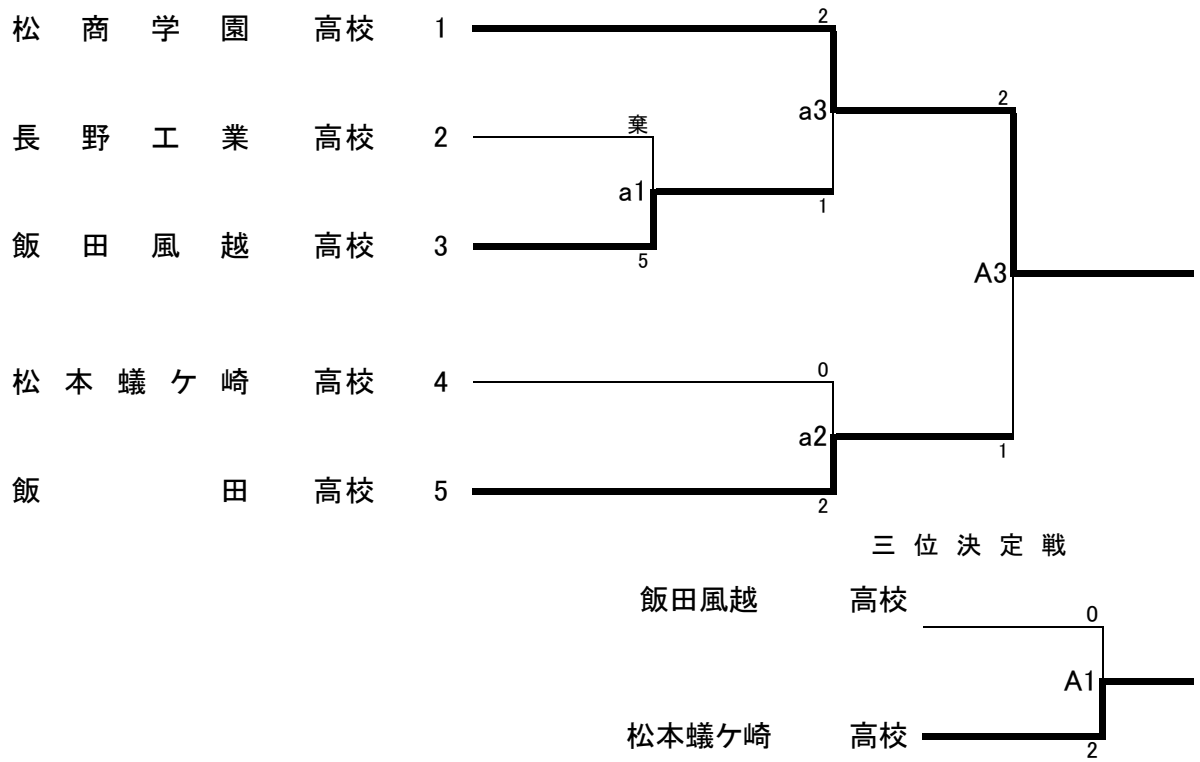

男子団体組手【5人制】

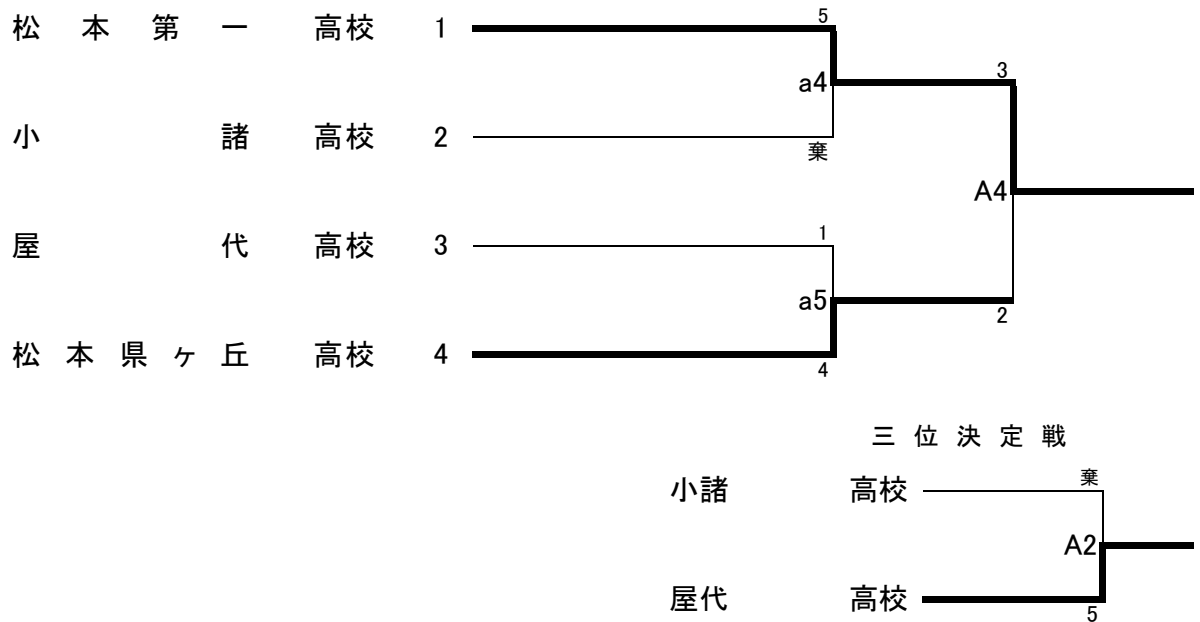

女子団体組手【3人制】

飯田高校 1 _____

女子団体組手【5人制】

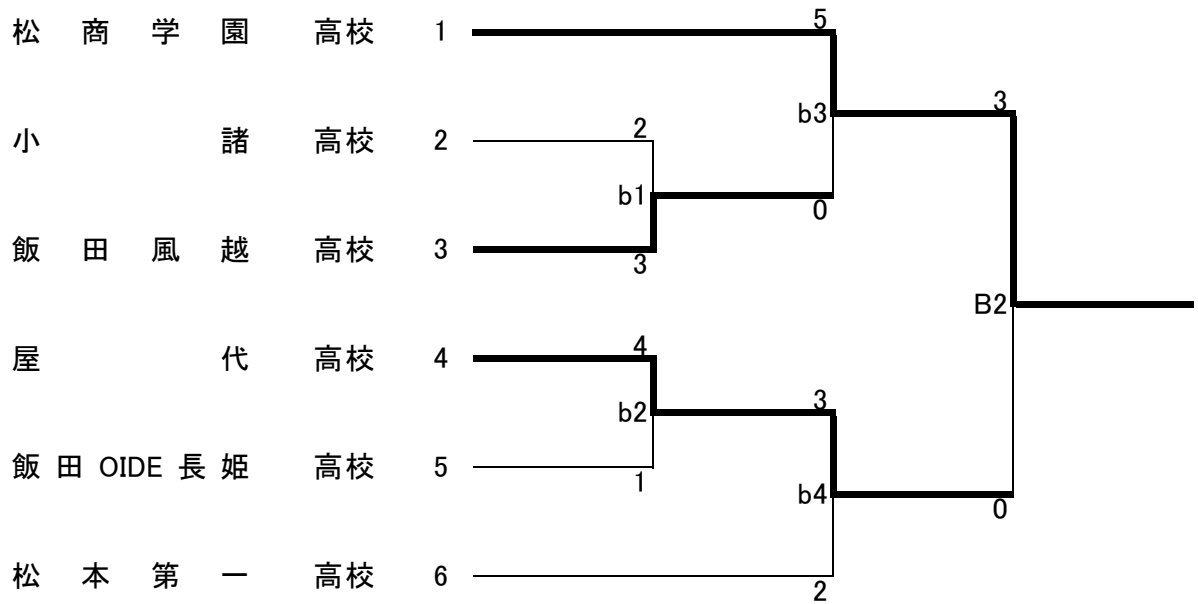

三位決定戦

