

成績一覽表

令和4年度 長野県高等学校総合体育大会 空手道競技

期日 (自)令和4年6月4日(土)
(至)令和4年6月5日(日)

会場 下諏訪体育館

種目		第1位	第2位	第3位	第4位			
男子	組手	団体	松本第一 高校	松商学園 高校	松本県ヶ丘 高校	飯田OIDE長姫 高校		
		個人	松本拓海 (松本第一 高校)	諏訪京太郎 (長野高専 高校)	羽毛田悠輝 (松商学園 高校)	田中龍之介 (市立長野 高校)		
			第5位					
	形	団体	松商学園 高校	松本県ヶ丘 高校	松本第一 高校 飯田OIDE長姫 高校			
			第1位	第2位	第3位			
		個人	吉澤 阜 (松本県ヶ丘 高校)	横澤 亜貴斗 (松本第一 高校)	金井 快翔 (松本第一 高校)	峰田 凱也 (長野南 高校)		
			第5位					
			前本 柊 (飯田 高校)	羽毛田悠輝 (松商学園 高校)				
		女子	組手	団体	松商学園 高校	松本第一 高校	屋代 高校	飯田風越 高校
				個人	加瀬 玲 (長野日大 高校)	山崎 朱歩 (松本第一 高校)	小俣 晴 (松商学園 高校)	前所 海羽 (野沢北 高校)
第5位								
形	団体		松本第一 高校	飯田風越 高校	松商学園 高校	飯田 高校		
			第1位	第2位	第3位			
	個人		久保田 結 (松本第一 高校)	相川 琉璃 (松本第一 高校)	小林 來凪 (松本第一 高校)	原田 栞里 (飯田 高校)		
			第5位					
			加瀬 玲 (長野日大 高校)	春日 美海 (文化学園 高校)				

女子団体組手

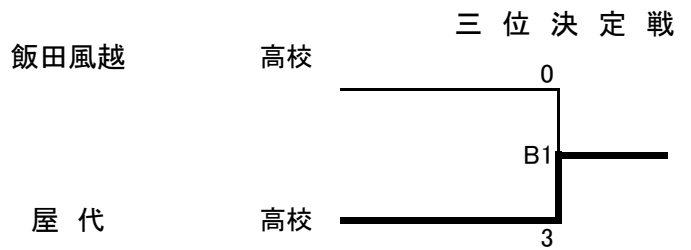
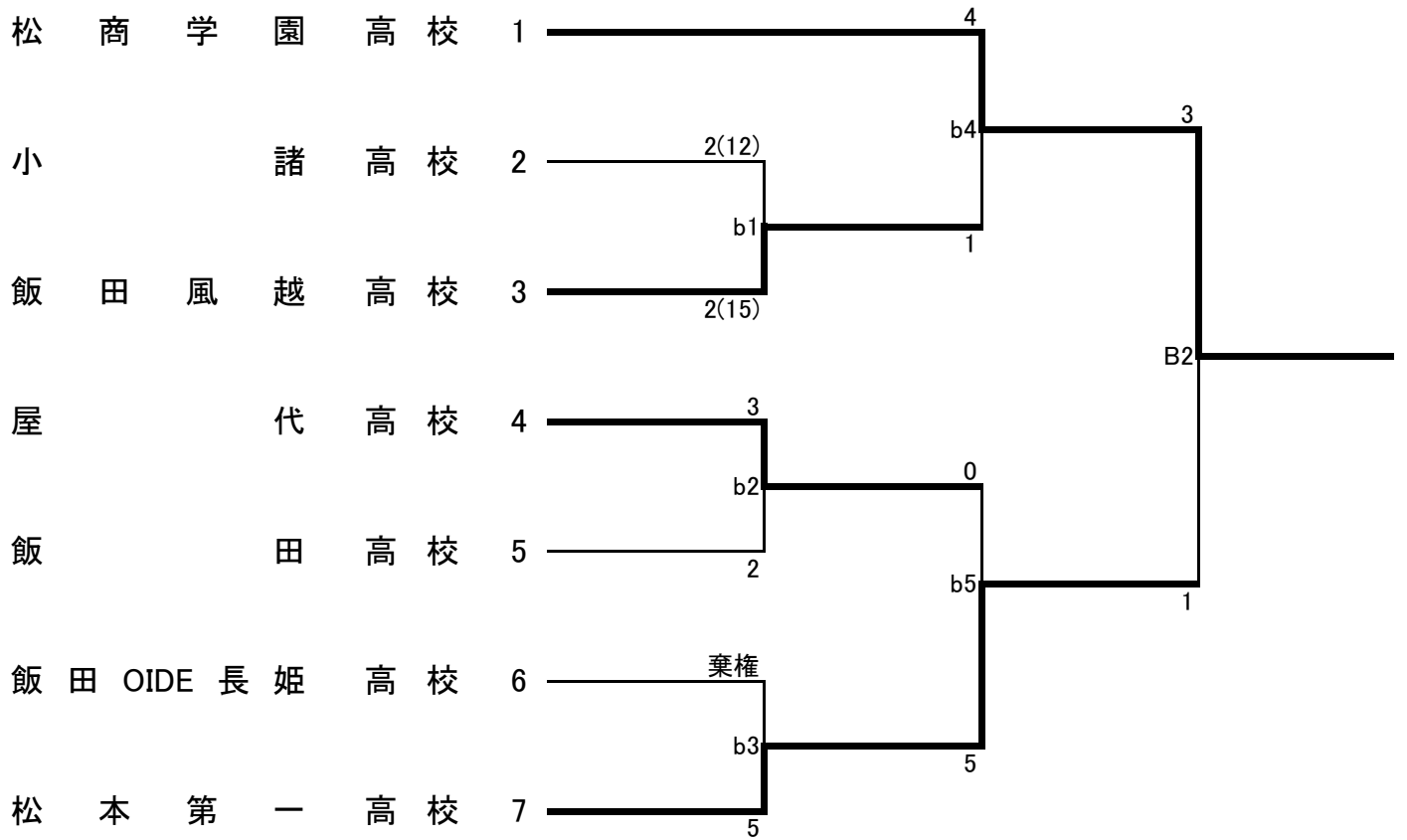

男子団体組手

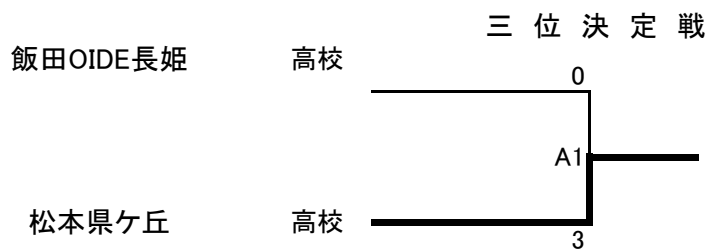
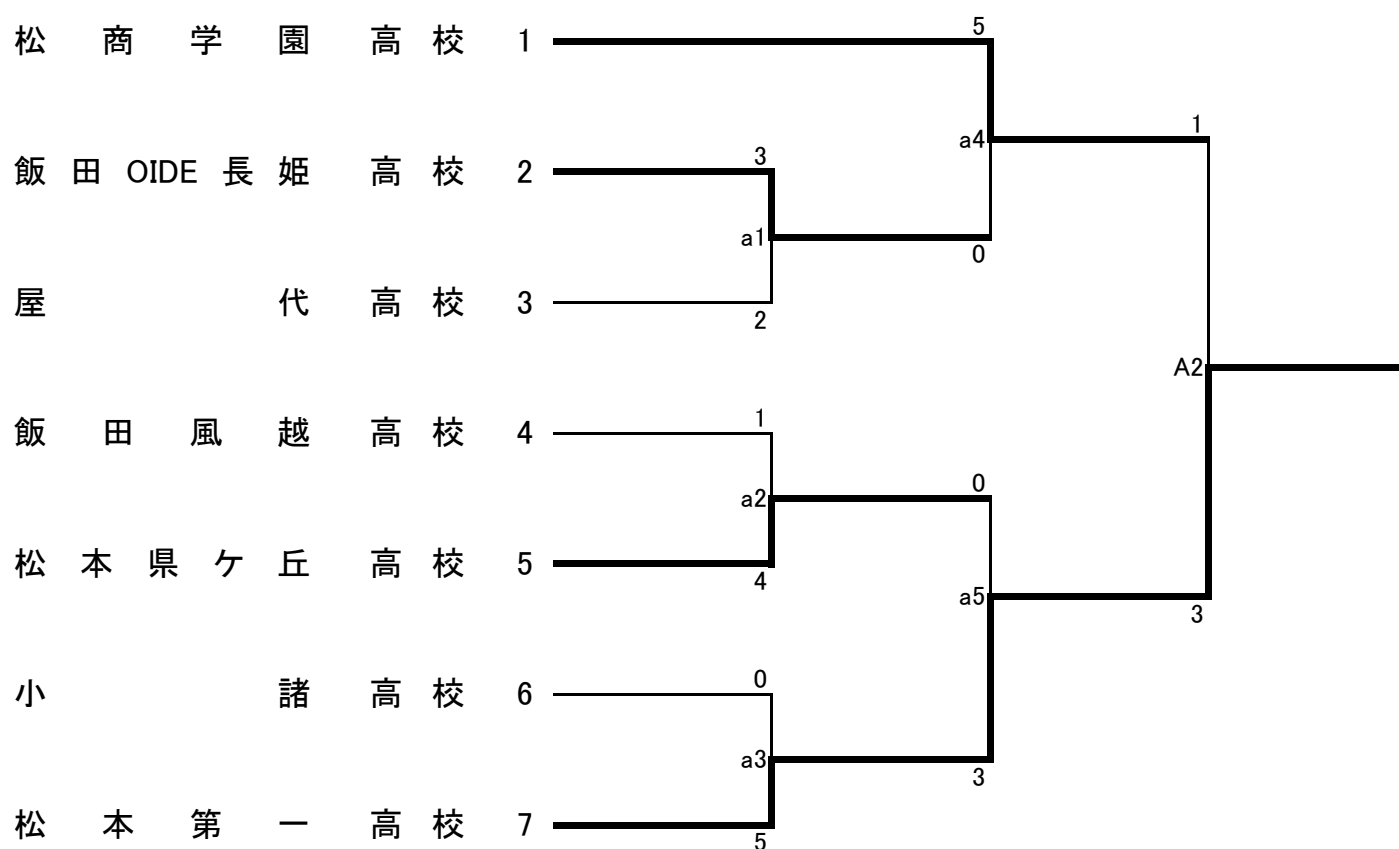

女子団体形 (Bコート)

順位決定戦(自由形・赤帯着用)

	学校名	形名	得点	順位
A1	飯田OIDE長姫高校	-	-	棄権
A2	小諸高校	ジオン	19.74	6
A3	屋代高校	ジオン	21.08	5
A4	飯田高校	ゴジュウシホショウ	22.48	4
A5	松商学園高校	ジオン	23.54	3
A6	飯田風越高校	バツサイダイ	23.78	2
A7	松本第一高校	スーパーリンペイ	24.96	1

男子団体形 (Aコート)

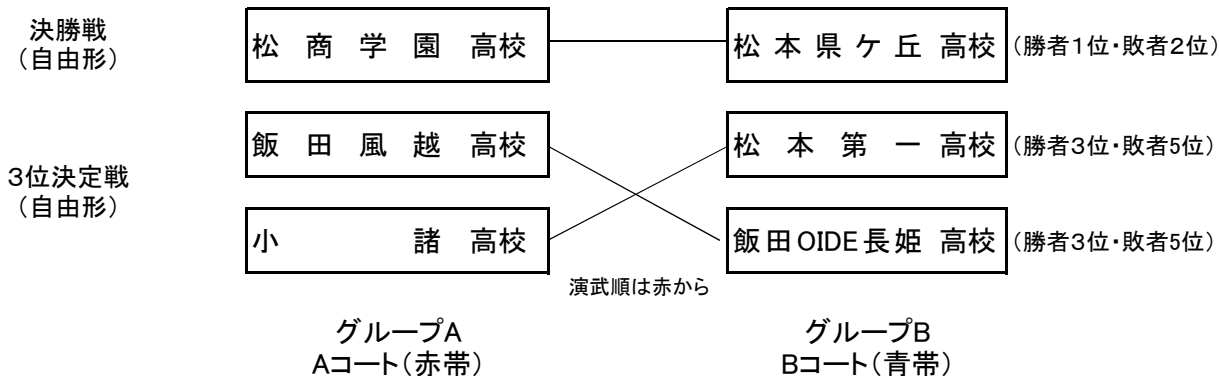

1回戦(第1ラウンド)・・・上位3校が順位決定戦に出場

	学校名	形名	得点	順位
A1	飯田高校	ジオン	20.74	4
A2	飯田風越高校	バツサイダイ	22.62	2
A3	小諸高校	エンピ	21.68	3
A4	松商学園高校	ジオン	23.54	1

	学校名	形名	得点	順位
B1	松本第一高校	ジオン	22.28	2
B2	屋代高校	ジオン	20.74	4
B3	飯田OIDE長姫高校	ジオン	20.88	3
B4	松本県ヶ丘高校	エンピ	22.68	1

決勝戦・・・勝者1位、敗者2位

	学校名	形名	得点	順位
A1位	松商学園高校	エンピ	21.88	1
B1位	松本県ヶ丘高校	ウンスー	21.86	2

3位決定戦・・・勝者3位、敗者5位

	学校名	形名	得点	順位
A2位	飯田風越高校	ニーバイポ	21.08	5
B3位	飯田OIDE長姫高校	ジッテ	21.48	3

	学校名	形名	得点	順位
A3位	小諸高校	ゴジュウシホショウ	20.74	5
B2位	松本第一高校	ガンカク	21.46	3

北信越出場決定戦 (演武順は抽選による)

	学校名	形名	得点	
	飯田OIDE長姫高校	ジッテ	21.60	
	松本第一高校	ジオン	22.40	○

女子個人組手

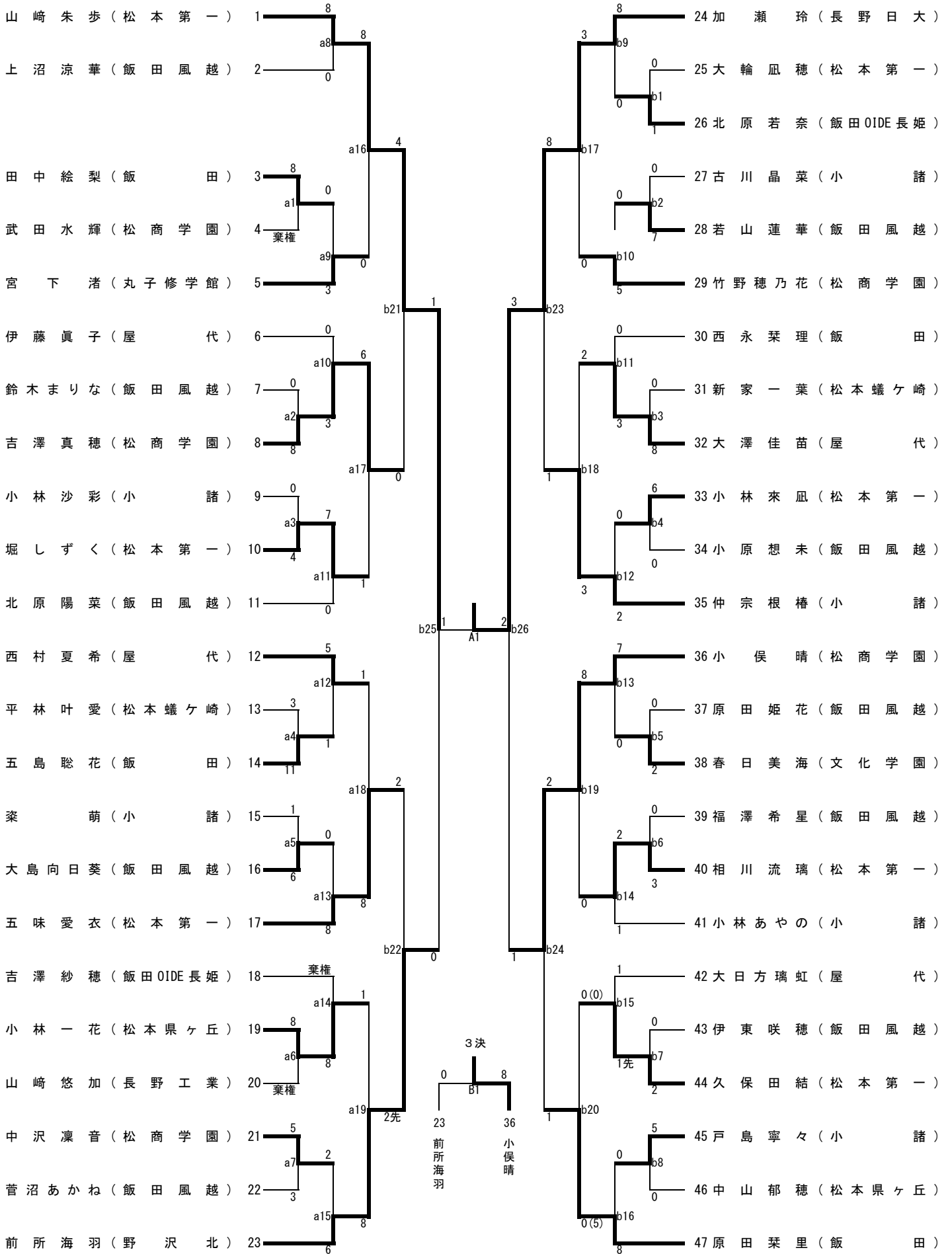

男子個人組手

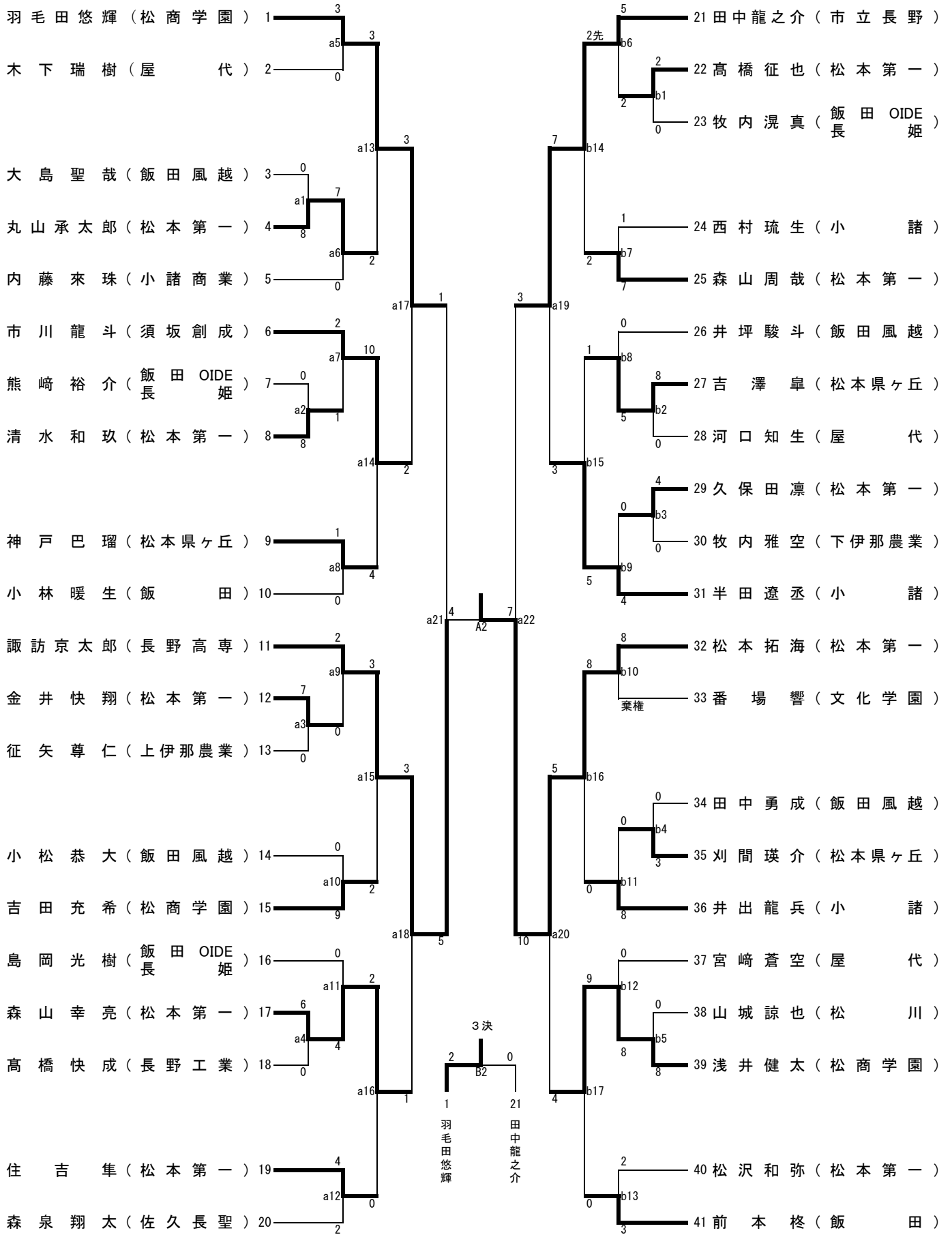

女子個人形

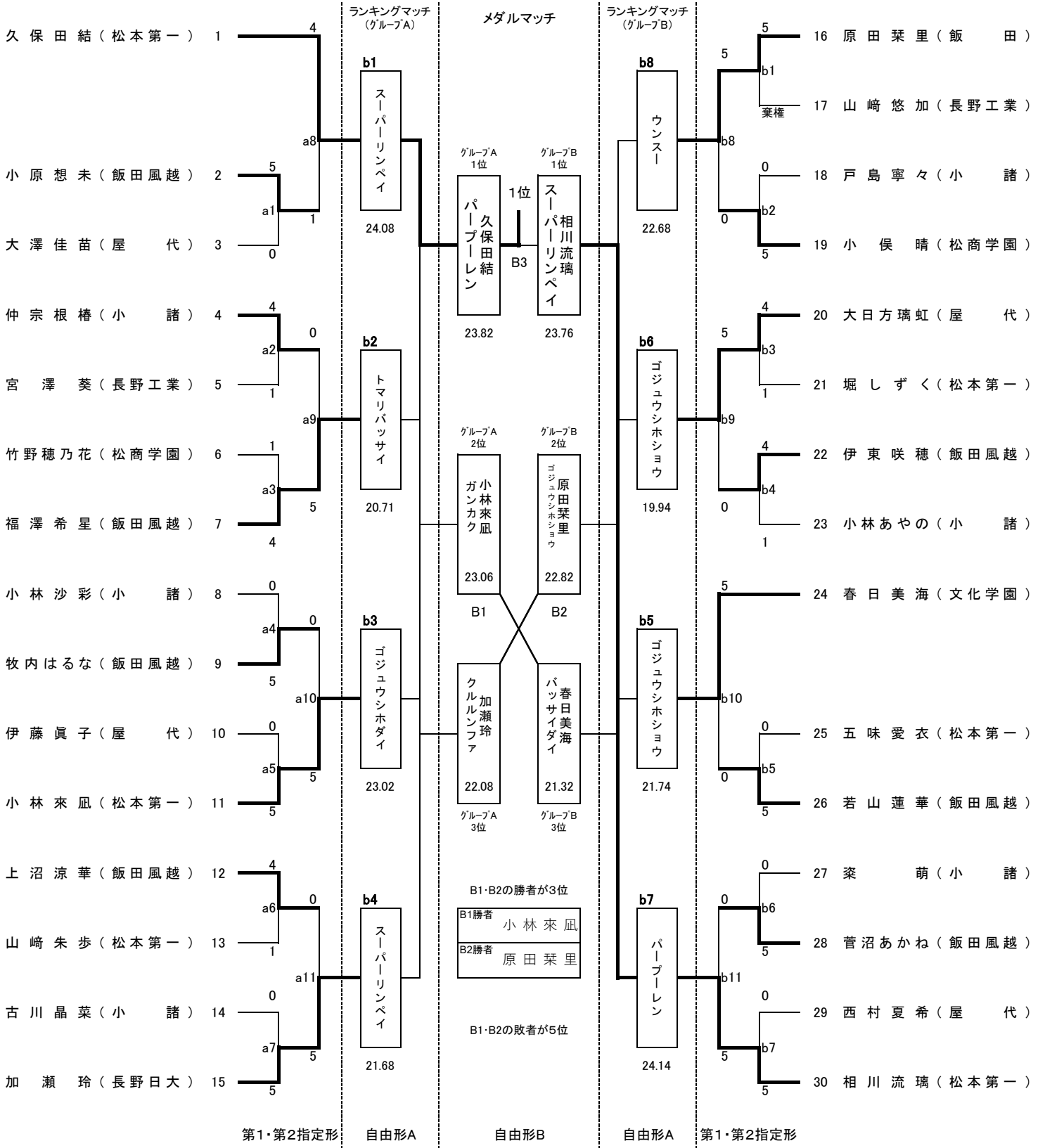

男子個人形

