

男子個人形

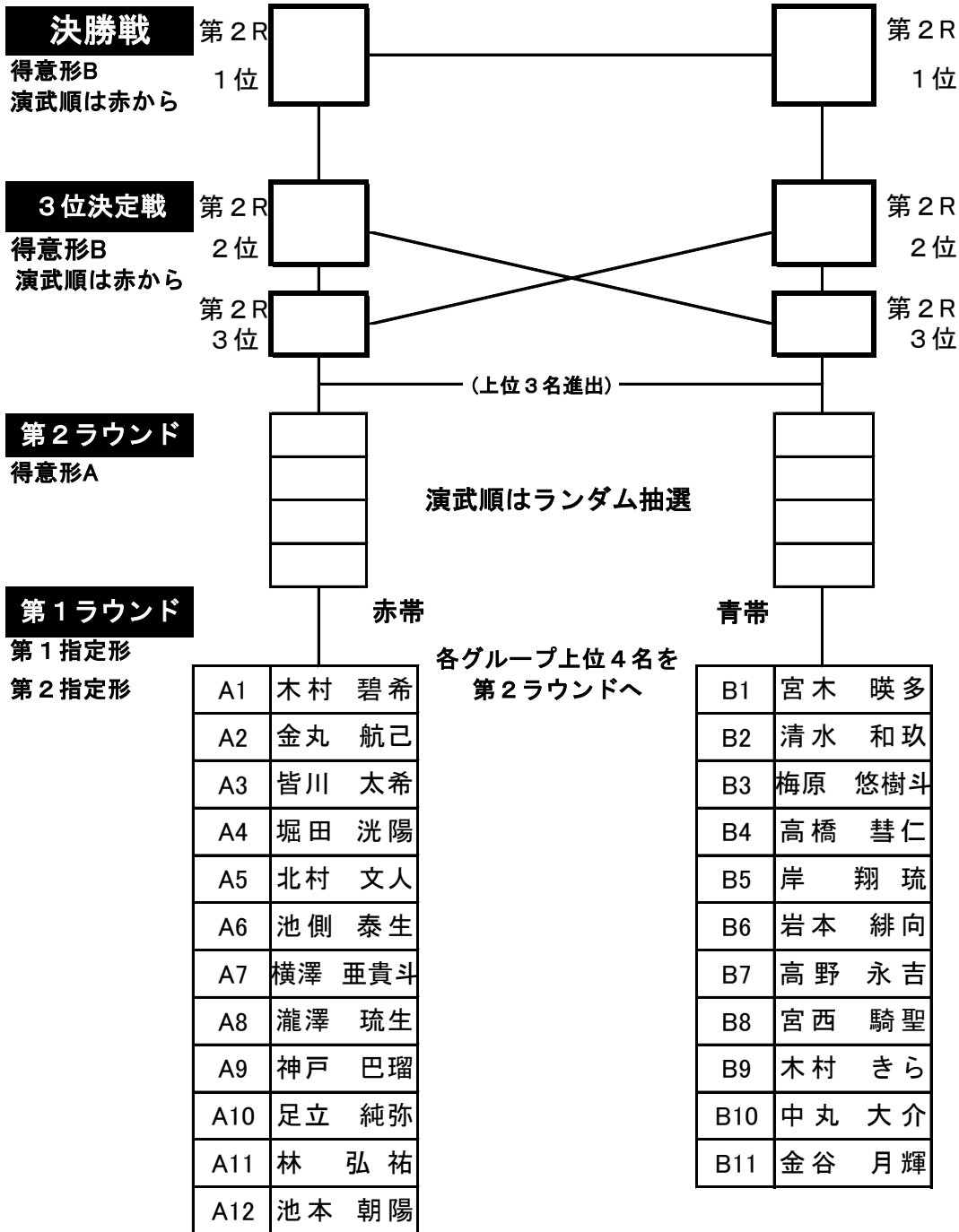

(帯の色は赤 第2Rまでは同じ色)

(帯の色は青 第2Rまでは同じ色)

男子個人形（23名）

Aプール	選手	学校	県	第1ラウンド			第2ラウンド		
				形	得点	順位	形	得点	順位
A1	木村 碧希	高岡第一	富山						
A2	金丸 航己	小松大谷	石川						
A3	皆川 太希	滑川	富山						
A4	堀田 洸陽	上市	富山						
A5	北村 文人	新潟第一	新潟						
A6	池側 泰生	敦賀気比	福井						
A7	横澤 亜貴斗	松本第一	長野						
A8	瀧澤 琉生	新潟第一	新潟						
A9	神戸 巴瑠	松本県ヶ丘	長野						
A10	足立 純弥	敦賀気比	福井						
A11	林 弘 祐	高岡第一	富山						
A12	池本 朝陽	小松大谷	石川						

Bプール	選手	学校	県	第1ラウンド			第2ラウンド		
				形	得点	順位	形	得点	順位
B1	宮木 暎多	新湊	富山						
B2	清水 和玖	松本第一	長野						
B3	梅原 悠樹斗	滑川	富山						
B4	高橋 慧仁	帝京長岡	新潟						
B5	岸 翔 琉	高岡第一	富山						
B6	岩本 緋向	小松大谷	石川						
B7	高野 永吉	高岡第一	富山						
B8	宮西 騎聖	小松大谷	石川						
B9	木村 きら	敦賀気比	福井						
B10	中丸 大介	新潟第一	新潟						
B11	金谷 月輝	松本第一	長野						

女子個人形

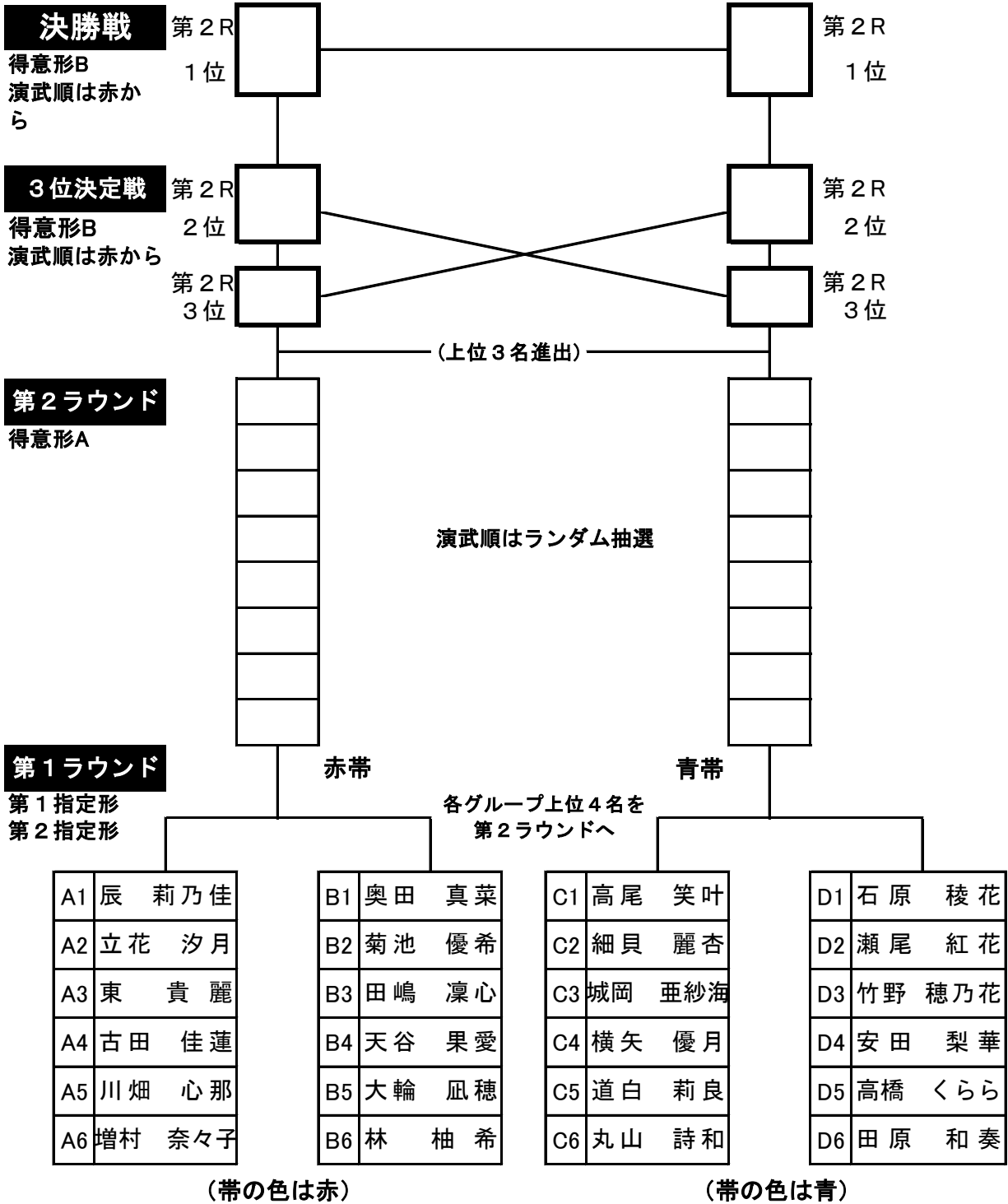

女子個人形（24名）

Aプール	選手	学校	県	第1ラウンド			第2ラウンド		
				形	得点	順位	形	得点	順位
A1	辰 莉乃佳	桜 井	富山						
A2	立花 夕月	小松大谷	石川						
A3	東 貴麗	高岡第一	富山						
A4	古田 佳蓮	長野日大	長野						
A5	川畑 心那	敦賀気比	福井						
A6	増村 奈々子	関根学園	新潟						

Bプール	選手	学校	県	第1ラウンド			第2ラウンド		
				形	得点	順位	形	得点	順位
B1	奥田 真菜	高岡第一	富山						
B2	菊池 優希	佐 渡	新潟						
B3	田嶋 凜心	啓 新	福井						
B4	天谷 果愛	富山中部	富山						
B5	大輪 凧穂	松本第一	長野						
B6	林 柚希	小松大谷	石川						

Cプール	選手	学校	県	第1ラウンド			第2ラウンド		
				形	得点	順位	形	得点	順位
C1	高尾 笑叶	桜 井	富山						
C2	細貝 麗杏	小千谷西	新潟						
C3	城岡 亜紗海	高岡第一	富山						
C4	横矢 優月	小松大谷	石川						
C5	道白 莉良	敦賀気比	福井						
C6	丸山 詩和	塩尻志学館	長野						

Dプール	選手	学校	県	第1ラウンド			第2ラウンド		
				形	得点	順位	形	得点	順位
D1	石原 稜花	上 市	富山						
D2	瀬尾 紅花	小松大谷	石川						
D3	竹野 穂乃花	松商学園	長野						
D4	安田 梨華	啓 新	福井						
D5	高橋 くらら	新 潟	新潟						
D6	田原 和奏	桜 井	富山						

男子個人組手 - 55kg

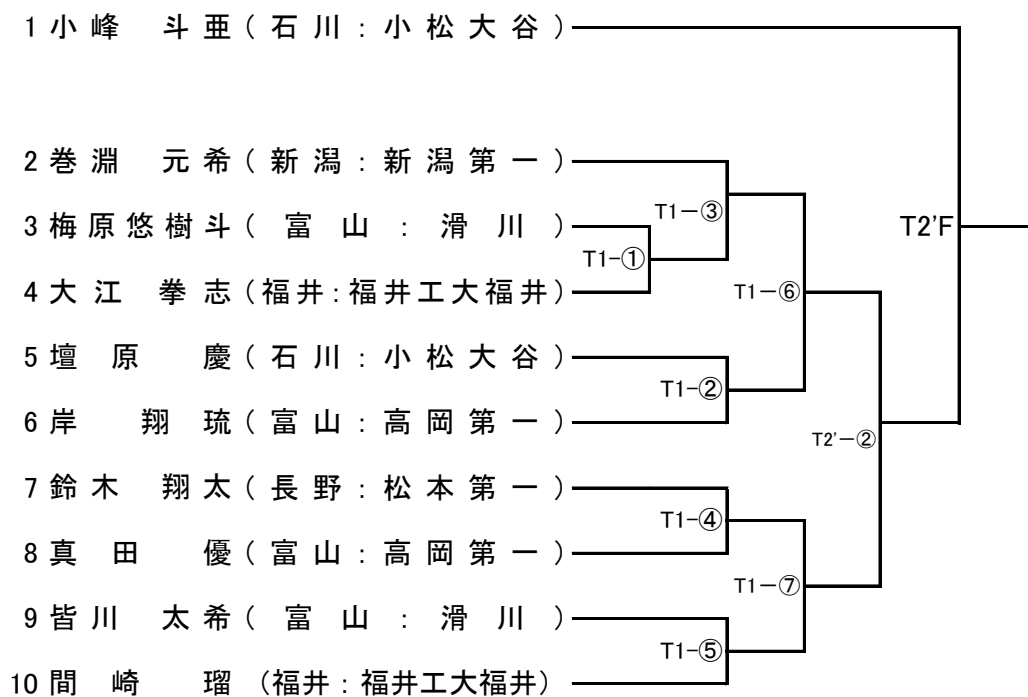

男子個人組手 - 61kg

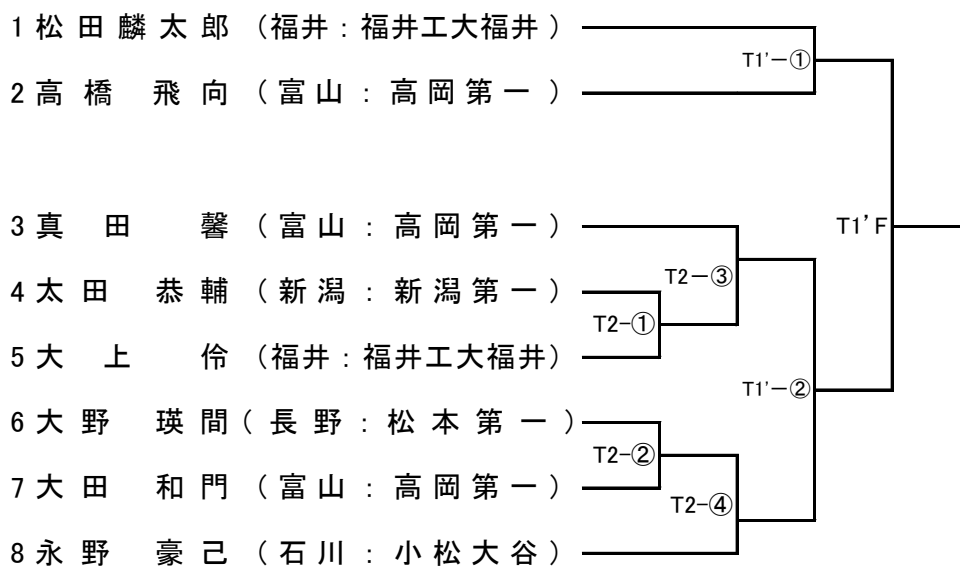

男子個人組手 — 68 k g

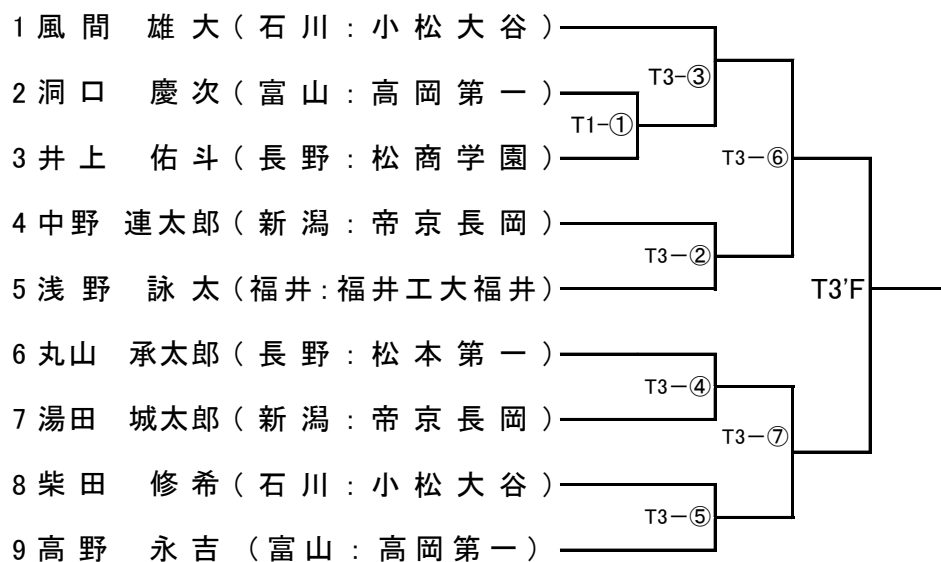

男子個人組手 -76 kg

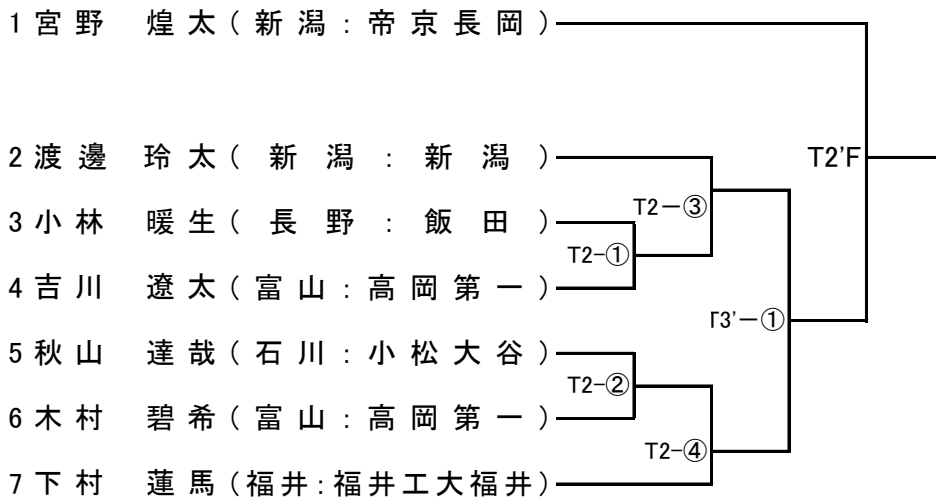

男子個人組手 + 7 6 k g

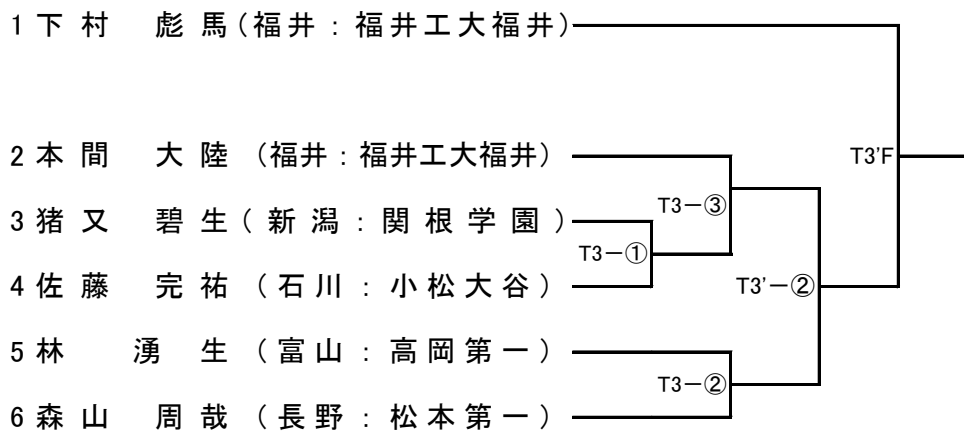

女子個人組手 - 48kg

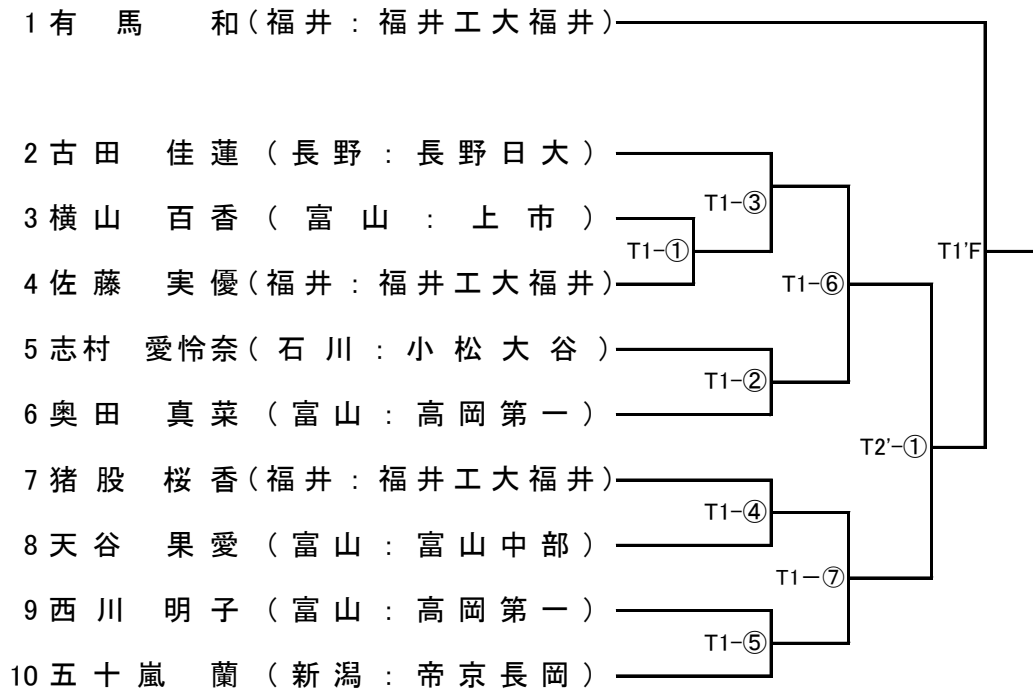

女子個人組手 - 53kg

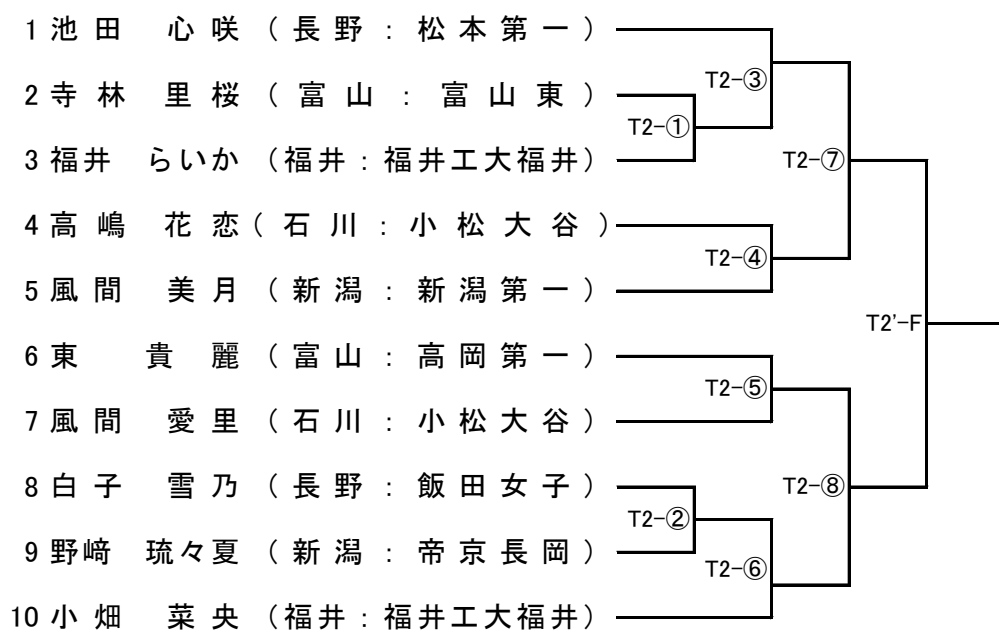

女子個人組手 - 59kg



女子個人組手 - 66kg

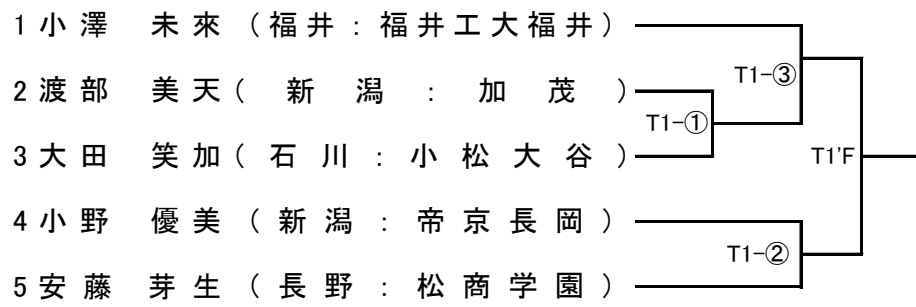

女子個人組手 + 6 6 k g

1 島 田 楓 (富 山 : 上 市) _____

男子団体組手(5人制)

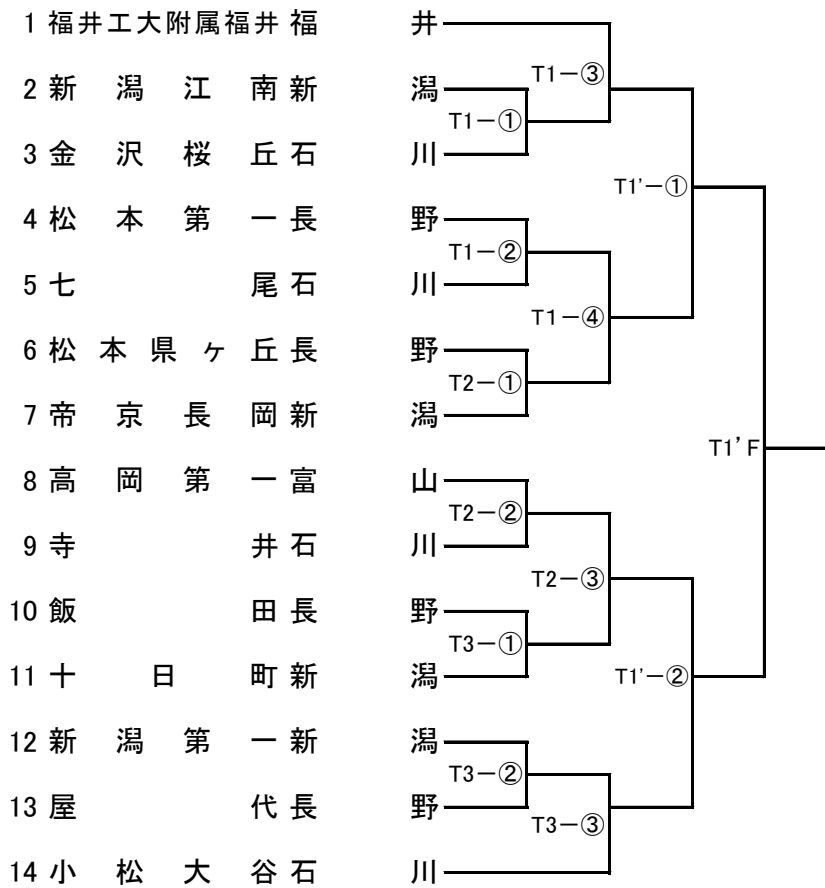

女子団体組手(5人制)

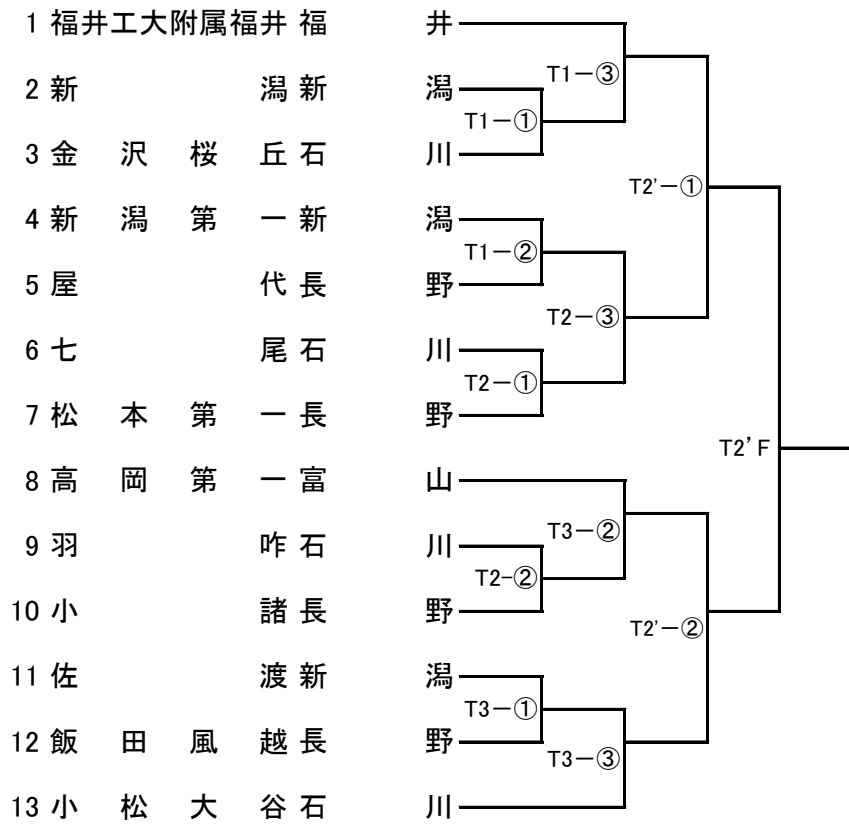

男子団体組手(3人制)

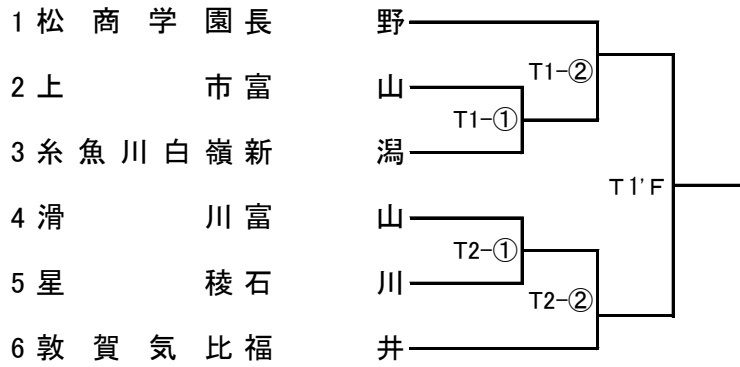

女子団体組手(3人制)

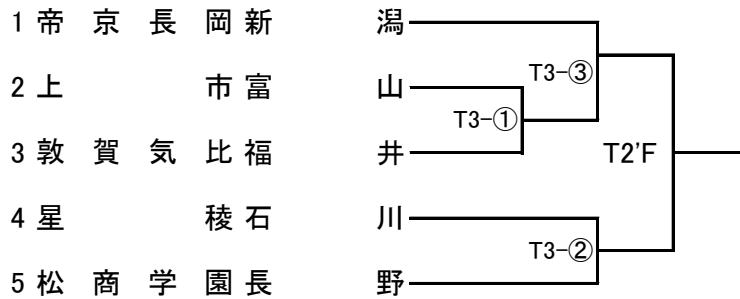

男子団体形

決勝戦
得意形B
演武順は赤から

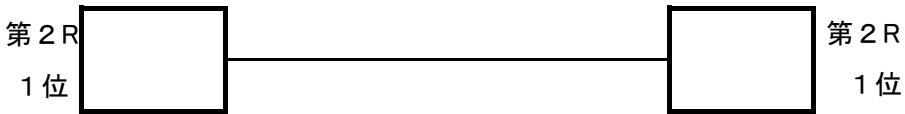

3位決定戦
得意形B
演武順は赤から

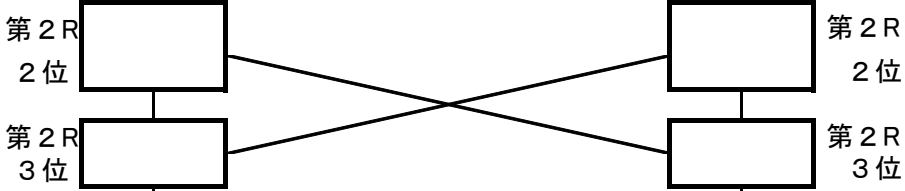

第2ラウンド
得意形A

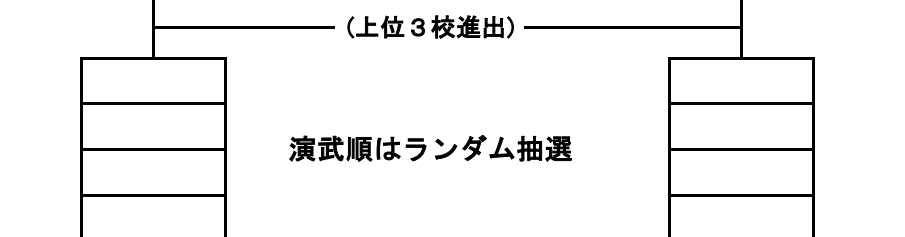

第1ラウンド
第1指定形
第2指定形

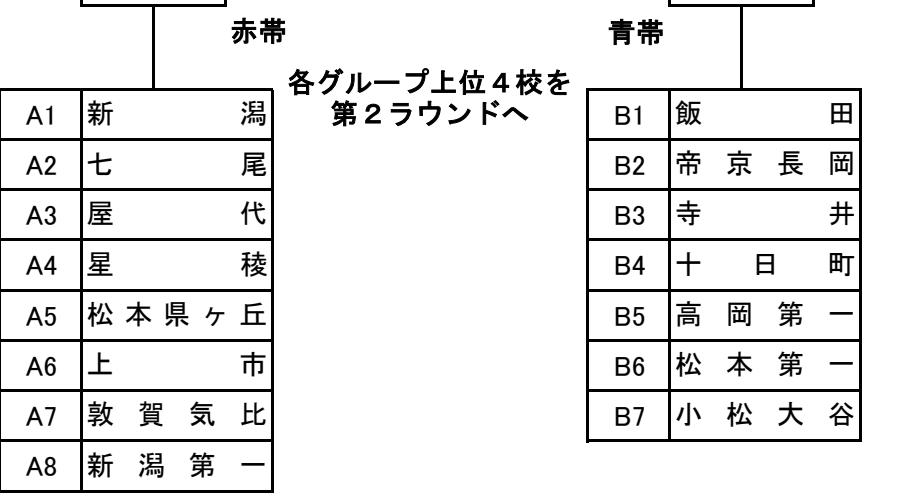

A1	新	潟
A2	七	尾
A3	屋	代
A4	星	稜
A5	松本県ヶ丘	
A6	上	市
A7	敦賀気比	
A8	新潟第一	

(帯の色は赤)

B1	飯	田
B2	帝京長岡	
B3	寺	井
B4	十日町	
B5	高岡第一	
B6	松本第一	
B7	小松大谷	

(帯の色は青)

女子団体形

