

令和6年度（2024年度）  
長野県高等学校総合体育大会

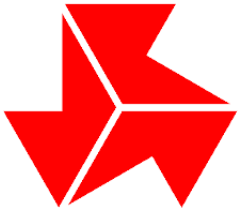

空手道競技大会

兼 第42回 長野県高等学校空手道選手権大会  
兼 第51回 全国高等学校空手道選手権大会  
長野県予選会

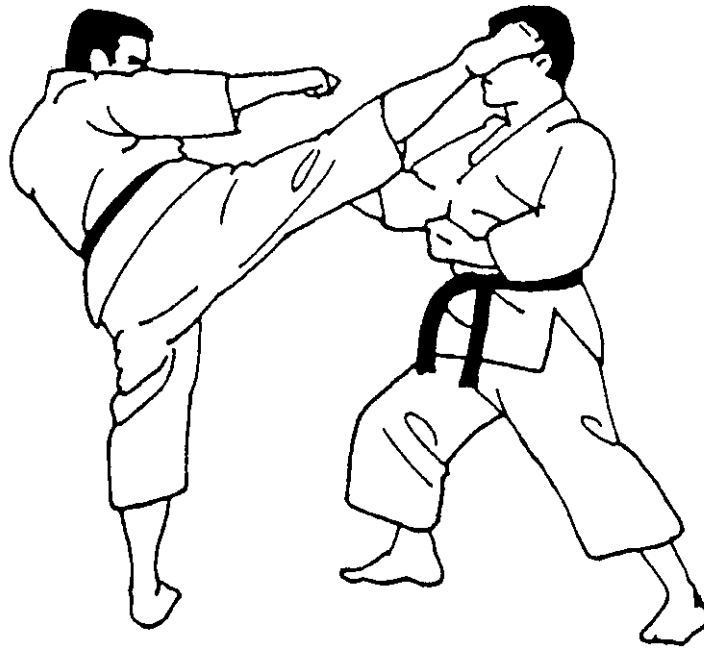

アログレス



高校総体

前進しよう・向上しよう・飛躍しよう

日時	6月1日（土）、6月2日（日）
場所	松本市波田体育館 Tel 0263-45-9511
主催	長野県高等学校体育連盟 長野県教育委員会
共催	（公財）長野県スポーツ協会 長野県空手道連盟
後援	松本市・松本市教育委員会 信濃毎日新聞社
主管	長野県高体連空手道専門部
連絡先	専門委員長 内山 和弘
TEL	026-227-8555（長野工業高等学校）

# 長野県高等学校総合体育大会 空手道競技大会役員表

名 誉 会 長	阿 部 守 一
名 誉 顧 問	関 昇 一 郎
大 会 会 長	武 居 正 憲
大 会 副 会 長	廣 田 昌 彦      小 金 典 子      上 原 一 善 埋 橋            浩      石 川 裕 之      清 水 史 明
顧            問	武 田 育 夫      酒 井 英 樹      矢 島 宏 美 塚 田 裕 一      中 川            綾      峯 村 怜 子 米 沢 一 馬      曾 根 原 好 彦      武 居 正 憲 小 坂 壯 太 郎      萩 原            清      林            泰 章 根 橋            寛      臥 雲 義 尚
参            与	井 澤 克 行      清 水            寛      沼 澤 由 憲 北 村 正 博      中 村 宏 平      伊 東 一 雄 油 井 周 二      伊 佐 治 裕 子 長野県高等学校体育連盟加盟高等学校長
大 会 委 員 長	市 岡            茂
大 会 副 委 員 長	朝 田 将 幸      細 田 健 司      鷹 野 俊 幸 丸 山 靖 幸      内 山 和 弘
委            員	松 沢 孝 明      権 田 差 貴 子      平 井 美 和 佐 藤 雅 彦      出 口 哲 朗      中 瀬 恭 子 伊 藤            仁      新 井            悟      藤 原            諒 吉 沢 圭 祐      阿 藤 正 彦 長野県高等学校体育連盟理事

# 競 技 委 員

競技委員長	内 山 和 弘				
副 委員長	新 井 悟	藤 原 諒			
	阿 藤 正 彦	吉 沢 圭 祐			
審 判 長	鈴 木 達 三				
副 審判長	新 井 悟				
審 判 員	長野県空手道連盟審判員				
	内 山 和 弘	木 住 野 修 平	木 下 俊 英		
	吉 沢 圭 祐	藤 原 諒	松 澤 昌 希		
	中 澤 健 一				
総 務 部					
総 括	内 山 和 弘				
大会 進行係	新 井 悟				
放送・音楽係	小 池 亜 希				
式典・表彰係	内 山 和 弘	清 水 祥 子			
記録・掲示係	長 山 耕 己	清 水 祥 子	(補) 屋代・小諸・飯田風越		
会場・用具係	内 山 和 弘	藤 原 諒	(補) 参加生徒全員		
補 助 員係	小 松 真 之	阿 藤 正 彦			
救 護係	鴨 居 史 樹	加 藤 光 朗			
	下 澤 樹 理	勝 岡 桃 子			
受 付 係	佐 野 克 明	工 藤 恭 子	勝 岡 桃 子		
会 計係	木 住 野 修 平	藤 原 諒			
競 技 部					
コ ー ト主任					
Aコート	吉 沢 圭 祐	Bコート	藤 原 諒		
コ ー ト 係 (選手召集・記録・計時・会場用具)					
A 縣 晴 香	小 松 真 之	(補) 松本第一・屋 代			
阿 藤 正 彦	池 田 英 鼓 史				
B 木 下 哲 郎	原 田 志 保	金 井 深			
中 村 健 一	岡 崎 和 弘	(補) 小 諸・飯田風越			

# 大会次第・進行表

第1日目 6月1日 (土) 体育館開館 8:00

- 一、役員・補助員集合 8:00
- 二、監督会議 8:30～
- 三、審判会議 9:00～
- 四、開会式 9:20～
  - 1、役員・審判・選手 整列
  - 2、開会宣言
  - 3、大会長 挨拶
  - 4、審判長 諸注意
  - 5、選手宣誓 竹村悠吾(飯田) ・ 白子雪乃(飯田女子)
  - 6、諸連絡

五、競技 <形> 9:40～

種目	コート(試合数)	予定時刻
1、女子 個人 1～2回戦	a(12)・b(12)	9:40～10:15
2、男子 個人 1～2回戦	a(9)・b(8)	10:20～10:50
3、男女 個人 ランキングマッチ	a(8)・b(8)	10:55～11:25
4、男女 個人 メダルマッチ	A(3)・B(3)	11:30～11:55
5、男女 団体 第1ラウンド	A(8)・B(8)	12:00～12:30
5、男女 団体 メダルマッチ・順位決定戦	A・B	12:35～13:00

昼 食 13:00～13:30

## <組手>

1、女子 個人 1～3回戦	a(20)・b(20)	13:30～15:10
2、男子 個人 1～3回戦	a(17)・b(18)	15:15～16:45
3、男女 個人 準々, 準決勝	a(6)・b(6)	16:50～17:20
4、男女 個人 3決, 決勝	A(2)・B(2)	17:25～17:35

六、表彰式 17:40～17:50

第2日目 6月2日 (日) 体育館開館 8:00

- 一、役員・審判・補助員集合 8:00
- 二、審判会議 8:20
- 三、開始式 8:40

四、競技 <組手> 9:00～

種目	コート(試合数)	予定時刻
1、男女 団体 1回戦～準決勝	a(7)・b(6)	9:00～11:00
2、男女 団体 3決	A(1)・B(1)	11:10～11:30
3、男女 団体 決勝	A(1)・B(1)	11:35～11:55

五、閉会式 12:00～12:20

- 1、役員・審判・選手 整列
- 2、成績発表・賞状授与
- 3、大会長 挨拶
- 4、諸連絡
- 5、閉会宣言
- 6、役員・審判・選手 退場

# 競 技 説 明

## 1、競技種目

- (1) 男子 団体 組手    (2) 男子 個人 組手    (3) 男子 団体 形    (4) 男子 個人 形  
 (5) 女子 団体 組手    (6) 女子 個人 組手    (7) 女子 団体 形    (8) 女子 個人 形

## 2、競技規定

競技は、令和6年度（公財）全日本空手道連盟制定の競技規定に準じて行い、運用については令和6年度（公財）全国高体連空手道専門部申し合わせ事項による。

## 3、競技方法（赤帯・青帯を着用のこと）

### 【組手競技】

- 団体・個人ともトーナメント制とし、勝敗については8ポイント差がついた場合、もしくは時間終了時のポイント・判定による。3位決定戦を行う。
- 団体組手においては、初戦以外は勝敗が決した時点で競技を終了する。
- 安全具を着用すること。

男子6点〔ニューメンホーVI、VII・拳サポーター・胴プロテクター・ファアルカップ・シンガード・インステップガード〕

女子5点〔ニューメンホーVI、VII・拳サポーター・胴プロテクター・シンガード・インステップガード〕

ニューメンホーVI、VII、拳サポーター（青・赤）は、全空連認定品とする。シンガード、インステップガードは、全国高体連空手道部検定品を装着する。胴プロテクターは、高体連検定品もしくはミズノ製首かけ式とする。点検を実施し、不備の場合は、失格もあり得る。

テーピング（白または肌色）・サポーターについては、主審に申し出て許可を受けること。

テーピング・サポーターの併用は、認めない。

### 【形 競技】

- 個人戦は、ベスト8決定までをフラッグ制（同時演武）とし、それ以降は得点制とする。形は最低**3種類**の形を必要とする。（17≦出場数≦32）

		備 考
1回戦～2回戦 (フラッグ制・同時演武)	第1指定形 第2指定形	同一形でも異なる形でもよい
ランキングマッチ (得点制)	自由形A	2回戦までに使用した以外の形
メダルマッチ (得点制)	自由形B	ランキングマッチまでに使用した以外の形

- 団体戦は、得点制とし、出場校が8校未満の場合は、必要な形は1つとする。出場校が8校以上の場合は最低2つの形を必要とする。

(出場数≦7) 出場校数が7以下の場合

#### 1グループ 形の演武数1（第2ラウンドなし、すぐに順位決定戦）

		備 考
順位決定戦 (得点制)	自由形	

(8≦出場数) 出場校数が8以上の場合

#### 2グループ 形の演武数2

		備 考
1回戦(第1ラウンド) (得点制)	第1指定形 第2指定形	
順位決定戦(メダルマッチ) (得点制)	自由形	1回戦で使用した以外の形

○ 団体形の決勝戦において分解を行う。

【団体戦（組手・形）共通】

○ 出場校が8校未満のトーナメントにおいて3校のブロックで1～2回戦と勝ち上がり決勝に進出した学校が出た場合、そこに敗退した学校同士で「3位決定進出戦」を実施する。

#### 4、表彰

第3位以上を表彰する。

#### 5、競技大会中の事故の対応について（高体連）

1、準備運動を入念に行い、体調を万全にして試合に臨むこと。

2、事故の対応

- ① 人命救助を優先する。
- ② 顧問は直ぐに負傷した生徒の保護者に連絡をとる。
- ③ 顧問同士連絡をとり、今後の対応について検討する。
- ④ 事故の原因究明と再発防止に向けての方策を検討する。

#### 6、指導・応援について

- (1) コートサイド・審判席・本部席で選手への指導はしない。
- (2) 応援は拍手のみにして下さい。

#### 7、注意事項

- (1) 頭髪 男子はスポーツマンらしい頭髪にし、パーマ、リーゼント、染色、脱色、ソリ、髭等は禁止。  
女子は、ヘアピン等の金属類・装飾品を身につけないこと。（場合によっては出場停止もある。）
- (2) 形、組手共に眼鏡の使用は禁止。但し、ソフトコンタクトレンズの使用については自己の責任において可とする。
- (3) 会場までのバイクの使用は禁止。
- (4) 更衣室は更衣のみとし、荷物等は置かず、貴重品は、各自管理すること。
- (5) 素足では絶対に外に出ない。
- (6) ゴミは持ち帰ること。
- (7) 道着左胸に縦に大きく校名を入れること。
- (8) 道着の袖、裾を折り込む場合は糸で縫い込んで固定すること。
- (9) 上着の腰紐をしっかりと結ぶこと（紐のないものは不可）。
- (10) 上着の胸紐の使用は不可とする。
- (11) 道着の個人名の刺繍は姓（苗字）又はフルネームが望ましい。色は黒色が望ましい。

#### 8、練習場所について

競技用マットは、1校で独占しない。2校以上で分け合って使用する。

- ① 1校の練習場所のスペース（床の場合）は最大限コート1面とする。
- ② 6月1日（土）・2日（日）の朝の練習について
  - ・ マットは交替で使うこととし、その際は形競技の練習を優先する。
  - ・ 放送の指示に従う。

## 9、その他

イ) 北信越大会について (詳細は当該校配布の大会要項)

期日 令和6年6月15日(土)、16日(日)

会場 長野市オリンピック記念アリーナ エムウェーブ (長野県開催)

種目・出場制限

(1)男子 団体 組手 4校 (5)女子 団体 組手 4校

(2)男子 個人 組手 8名 (6)女子 個人 組手 8名

(3)男子 団体 形 4校 (7)女子 団体 形 4校

(4)男子 個人 形 8名 (8)女子 個人 形 8名

ロ) 全国高校総合体育大会について (詳細は当該校配布の大会要項)

期日 令和6年8月2日(金)～4日(日)

会場 佐世保市体育文化館 (長崎県)

種目・出場制限(長野県より)

(1)男子 団体 組手 1校 (4)女子 団体 組手 1校

(2)男子 個人 組手 2名 (5)女子 個人 組手 2名

(3)男子 個人 形 2名 (6)女子 個人 形 2名

## 会場案内

松本市波田体育館

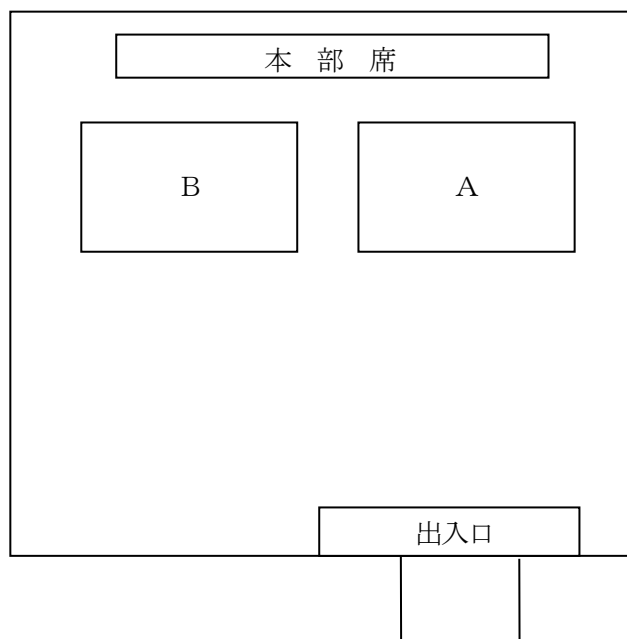

# 出 場 校 一 覧

学 校 名		男 子				女 子				
		組 手		形		組 手		形		
		団体	個人	団体	個人	団体	個人	団体	個人	
1	北 信	飯 山					1		1	
2		中 野 西			1					
3		屋 代	○	5	○	5	○	4	○	5
4		市 立 長 野						1		
5		文 化 学 園 長 野			○	1		1		1
6		長 野 日 大						1		1
7		長 野 高 専	○	3						
8	東 信	小 諸 商 業		1			1		1	
9		小 諸		1		1	○	5	○	5
10		野 沢 北		1		1		2		2
11	南 信	伊 那 北			1					
12		松 川		1		1				
13		飯 田	○	5	○	1	○	3	○	1
14		飯 田 風 越	○	6	○	2	○	9	○	6
15		飯 田 OIDE 長 姫	○	3		2		1		
16		阿 南		1		1				
17		飯 田 女 子					○	3	○	1
18	中 信	塩 尻 志 学 館		1					1	
19		松 本 県 ケ 丘	○	3	○	2	○	4	○	
20		松 本 蟻 ケ 崎	○	1	○			1		
21		松 商 学 園	○	1	○	1	○	4	○	3
22		松 本 第 一	○	10	○	5	○	7	○	4
		合 計	9	43	8	25	8	48	8	32



# 男子個人形

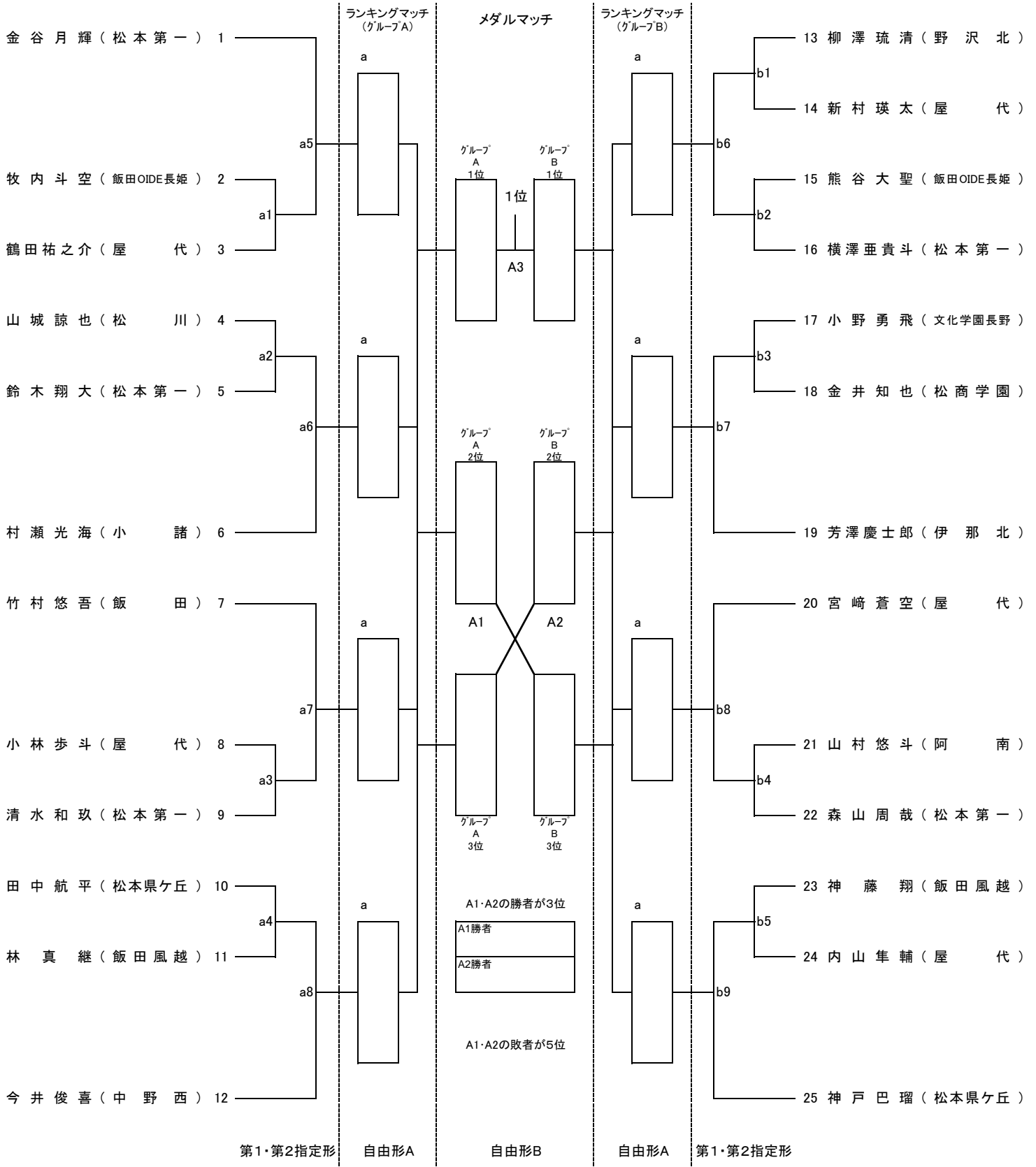

# 女子個人形

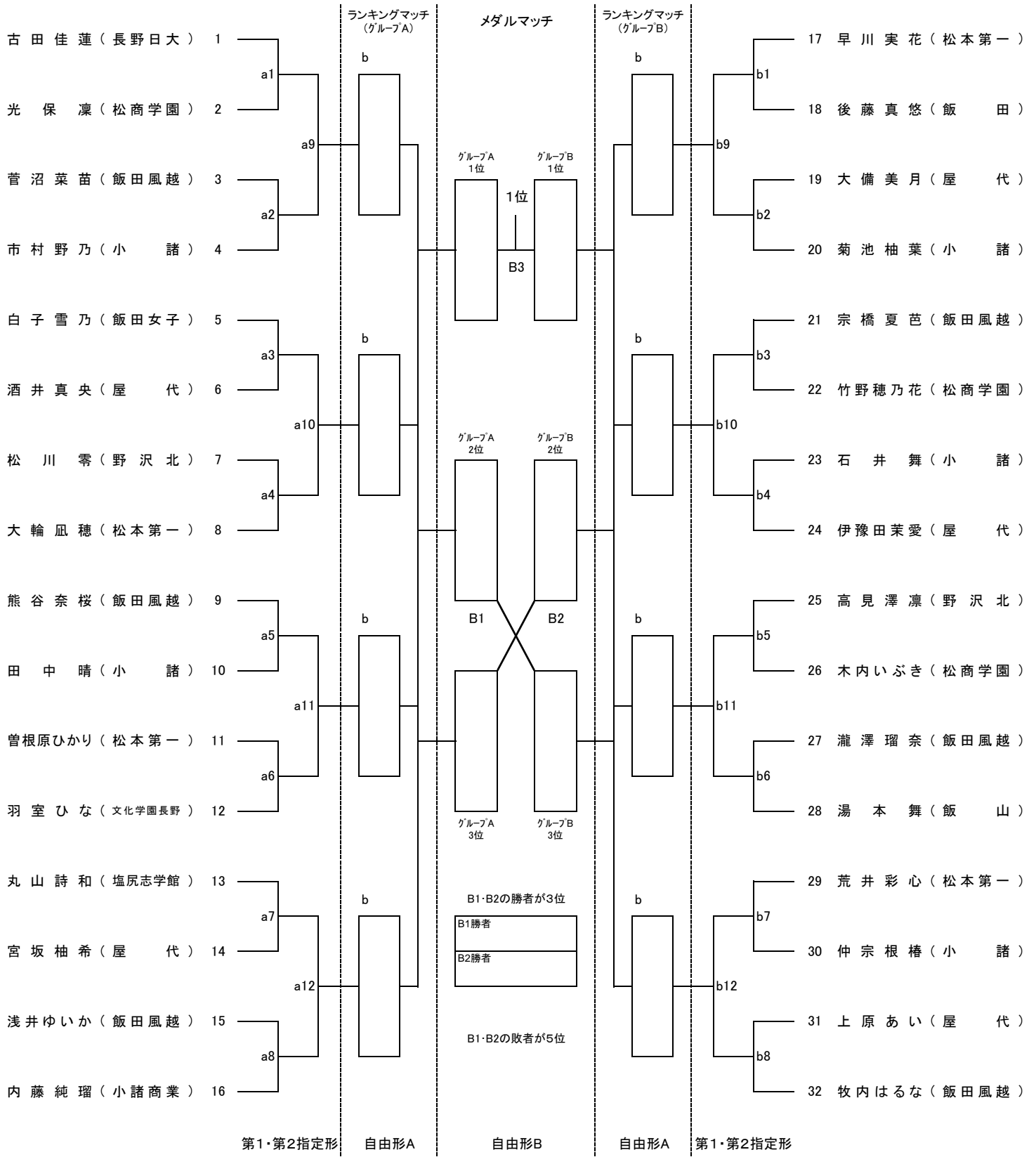

- 古田 佳蓮 (長野日大) 1
- 光 保 凜 (松商学園) 2
- 菅 沼 菜 苗 (飯田風越) 3
- 市 村 野 乃 (小 諸) 4
- 白 子 雪 乃 (飯田女子) 5
- 酒 井 真 央 (屋 代) 6
- 松 川 零 (野 沢 北) 7
- 大 輪 凧 穂 (松本第一) 8
- 熊 谷 奈 桜 (飯田風越) 9
- 田 中 晴 (小 諸) 10
- 曾 根 原 ひ かり (松本第一) 11
- 羽 室 ひ な (文化学園長野) 12
- 丸 山 詩 和 (塩尻志学館) 13
- 宮 坂 柚 希 (屋 代) 14
- 浅 井 ゆ い か (飯田風越) 15
- 内 藤 純 瑠 (小諸商業) 16

- 17 早 川 実 花 (松本第一)
- 18 後 藤 真 悠 (飯 田)
- 19 大 備 美 月 (屋 代)
- 20 菊 池 柚 葉 (小 諸)
- 21 宗 橋 夏 芭 (飯田風越)
- 22 竹 野 穂 乃 花 (松商学園)
- 23 石 井 舞 (小 諸)
- 24 伊 豫 田 茉 愛 (屋 代)
- 25 高 見 澤 凜 (野 沢 北)
- 26 木 内 い ぶ き (松商学園)
- 27 瀧 澤 瑠 奈 (飯田風越)
- 28 湯 本 舞 (飯 山)
- 29 荒 井 彩 心 (松本第一)
- 30 仲 宗 根 椿 (小 諸)
- 31 上 原 あ い (屋 代)
- 32 牧 内 は る な (飯田風越)

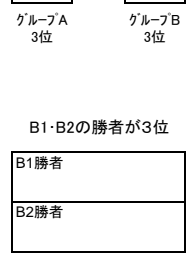
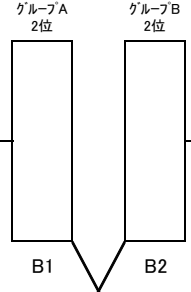
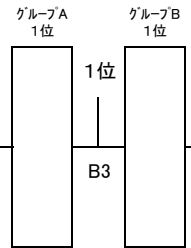

B1・B2の敗者が5位

# 男子団体形 (Aコート)

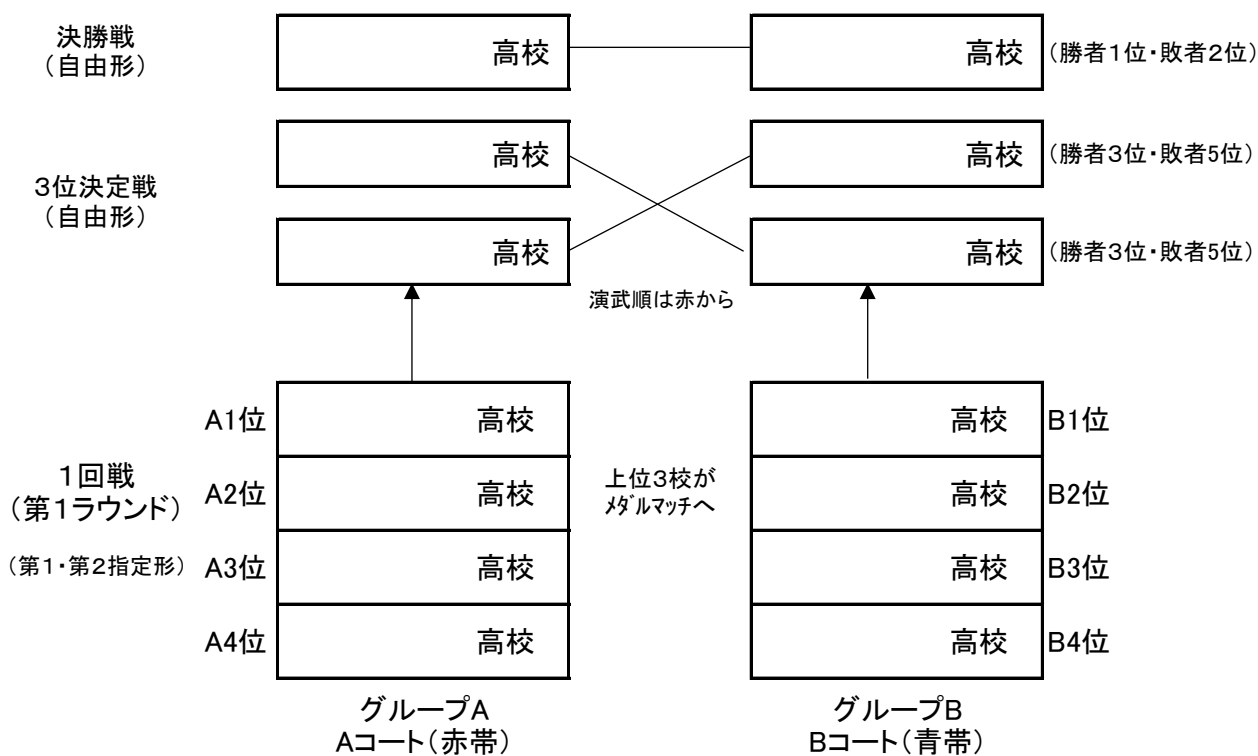

1回戦(第1ラウンド)・・・上位3校が順位決定戦に出場

	学校名	形名	得点	順位
A1	文化学園長野 高校			
A2	松本 蟻ヶ崎 高校			
A3	飯 田 高校			
A4	松本県ヶ丘 高校			

	学校名	形名	得点	順位
B1	松 商 学 園 高 校			
B2	飯 田 風 越 高 校			
B3	屋 代 高 校			
B4	松 本 第 一 高 校			

決勝戦・・・勝者1位、敗者2位

	学校名	形名	得点	順位
A1位	高校			
B1位	高校			

3位決定戦・・・勝者3位、敗者5位

	学校名	形名	得点	順位
A2位	高校			
B3位	高校			

	学校名	形名	得点	順位
A3位	高校			
B2位	高校			

# 女子団体形 (Bコート)

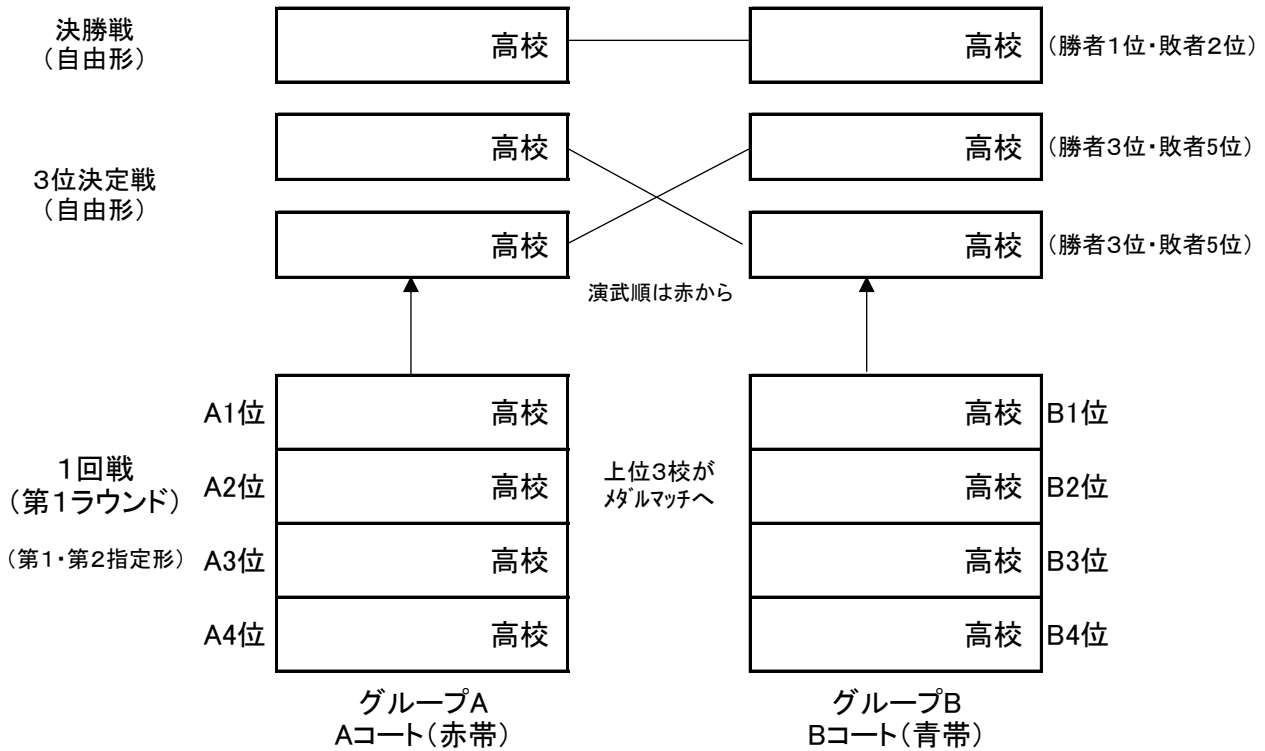

1回戦(第1ラウンド)・・・上位3校が順位決定戦に出場

	学校名	形名	得点	順位
A1	松本県ヶ丘高校			
A2	屋代高校			
A3	飯田風越高校			
A4	松商学園高校			

	学校名	形名	得点	順位
B1	飯田女子高校			
B2	小諸高校			
B3	飯田高校			
B4	松本第一高校			

決勝戦・・・勝者1位、敗者2位

	学校名	形名	得点	順位
A1位	高校			
B1位	高校			

3位決定戦・・・勝者3位、敗者5位

	学校名	形名	得点	順位
A2位	高校			
B3位	高校			

	学校名	形名	得点	順位
A3位	高校			
B2位	高校			

# 形番号 リスト

※印は指定形

## 【剛柔流形】

形番号	形名
1	サンチン
2	サイファ ※
3	セイユンチン
4	シソーチン
5	サンセール
6	セーサン ※
7	セーパイ ※
8	クルルンファ ※
9	スーパーリンパイ
10	テンショー

## 【和道流形】

形番号	形名
11	クーシャンクー ※
12	ナイハンチ
13	セイシャン ※
14	チントウ ※
15	バツサイ
16	ニーセーシー ※
17	ローハイ
18	ワンシュー
19	ジオン
20	ジッテ

## 【松濤館流形】

形番号	形名
21	バツサイダイ
22	バツサイショウ
23	カンクウダイ ※
24	カンクウショウ ※
25	テッキショダン
26	テッキニダン
27	テッキサンダン
28	ハンゲツ
29	ジッテ
30	エンピ ※
31	ガンカク
32	ジオン ※
33	ソーチン
34	ニジュウシホ
35	ゴジュウシホダイ
36	ゴジュウシホショウ
37	チンテ
38	ウンスー
39	メイキョウ
40	ワンカン
41	ジイン

## 【糸東流形】

形番号	形名
42	ジッテ
43	ジオン
44	ジイン
45	マツカゼ
46	ワンシュー
47	ローハイ
48	バツサイダイ ※
49	バツサイショウ
50	トマリバツサイ
51	マツムラバツサイ
52	コウソウクンダイ
53	コウソウクンショウ
54	シホウコウソウクン
55	チントー
56	チンテー
57	セイエンチン ※
58	ソーチン
59	ニーセイシ
60	ゴジュウシホ
61	ウンシュー
62	セイサン
63	ナイファンチン初段
64	ナイファンチン二段
65	ナイファンチン三段

形番号	形名
66	アオヤギ
67	ジュウロク
68	ニーパイポ ※
69	サンチン
70	テンショー
71	セイパイ
72	サンセール
73	サイファ
74	シソーチン
75	クルルンファ
76	スーパーリンパイ
77	ハッフアー
78	パーチャー
79	ヘイクー
80	パイクー
81	アーナン
82	アーナンコー
83	パープーレン
84	チャタンヤラクーサンクー
85	マツムラローハイ ※

## 【その他の形】

86	サンサイ
----	------

# 男子個人組手

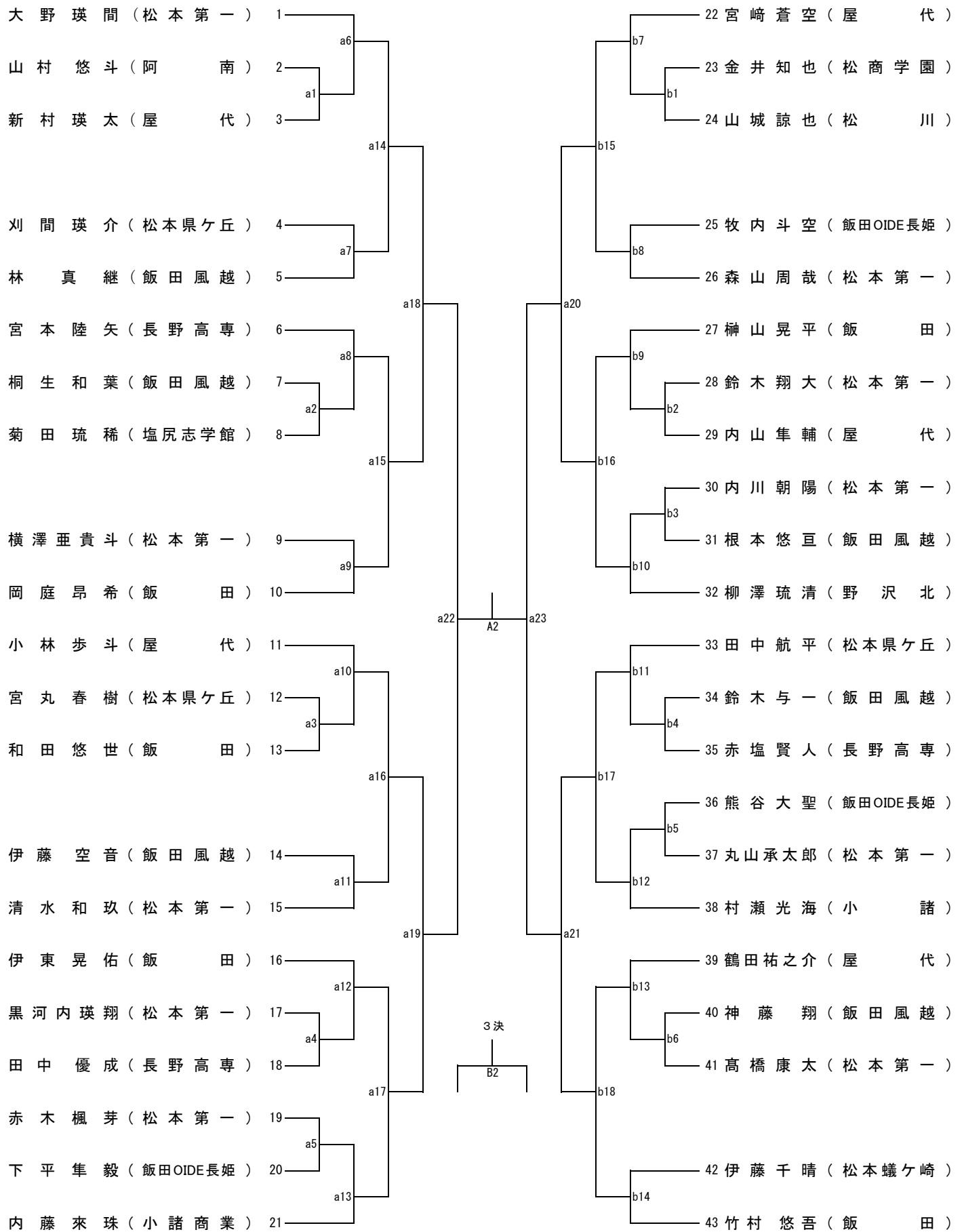

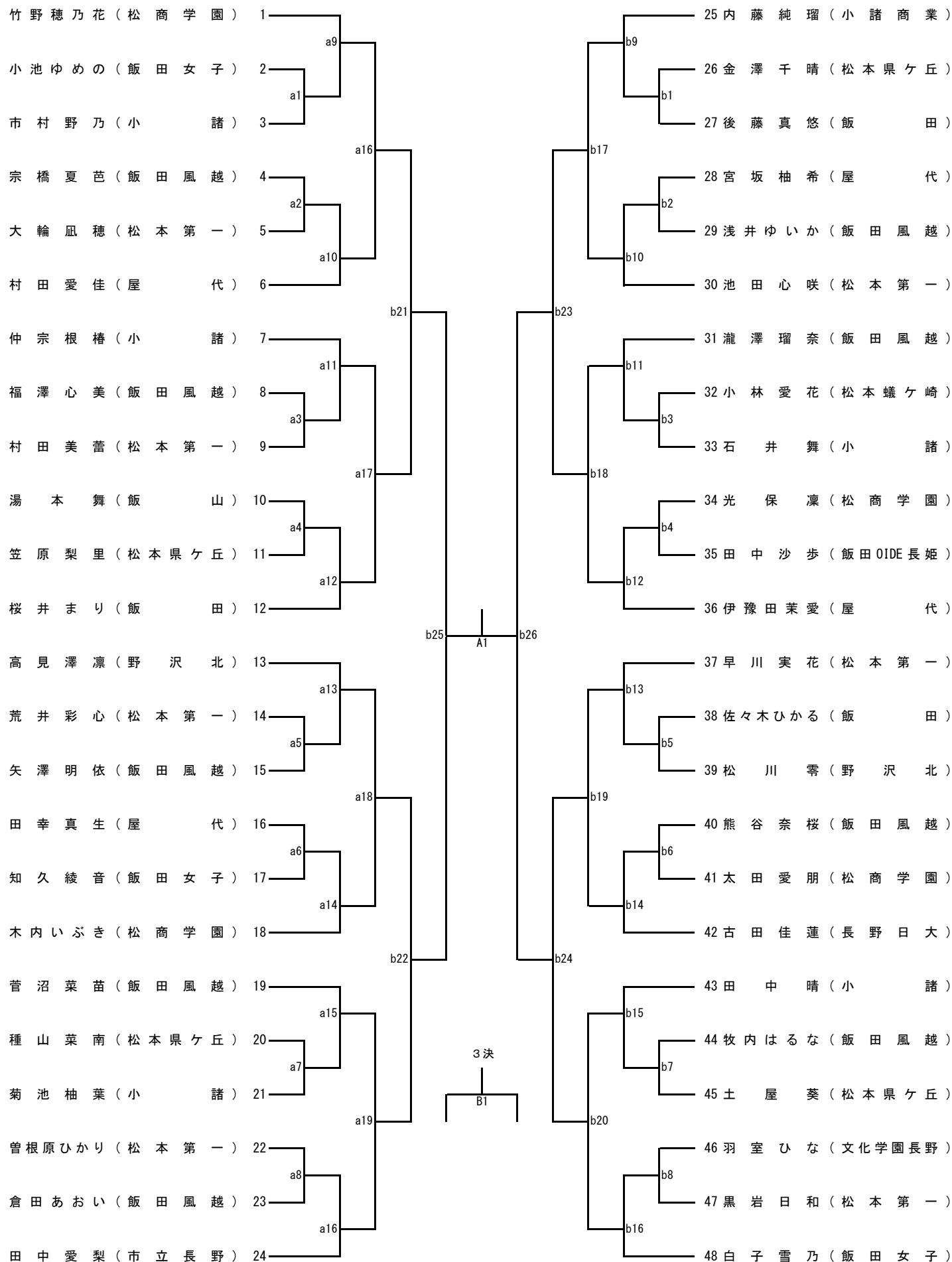

# 男子団体組手

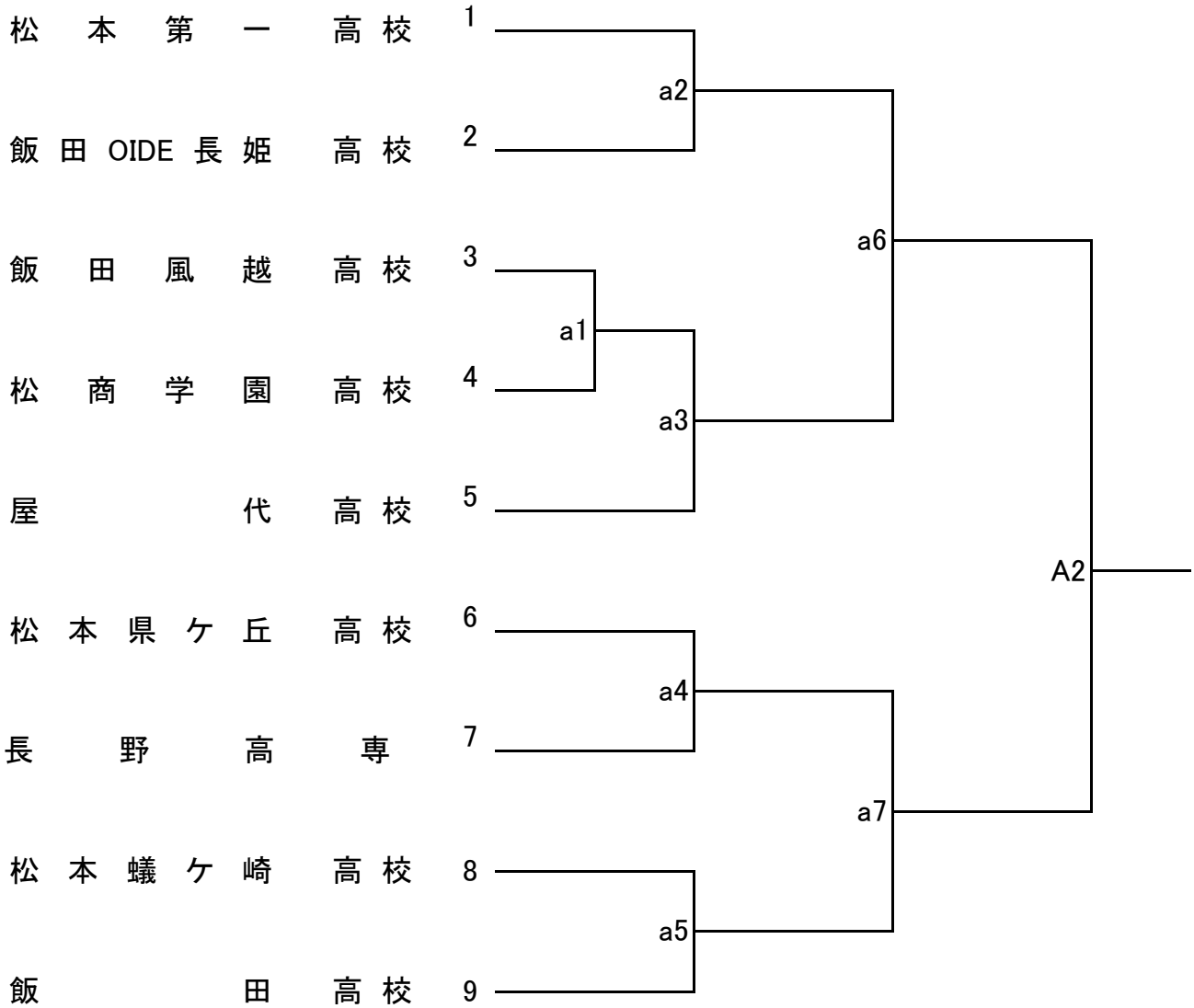

三位決定戦





# 女子団体組手

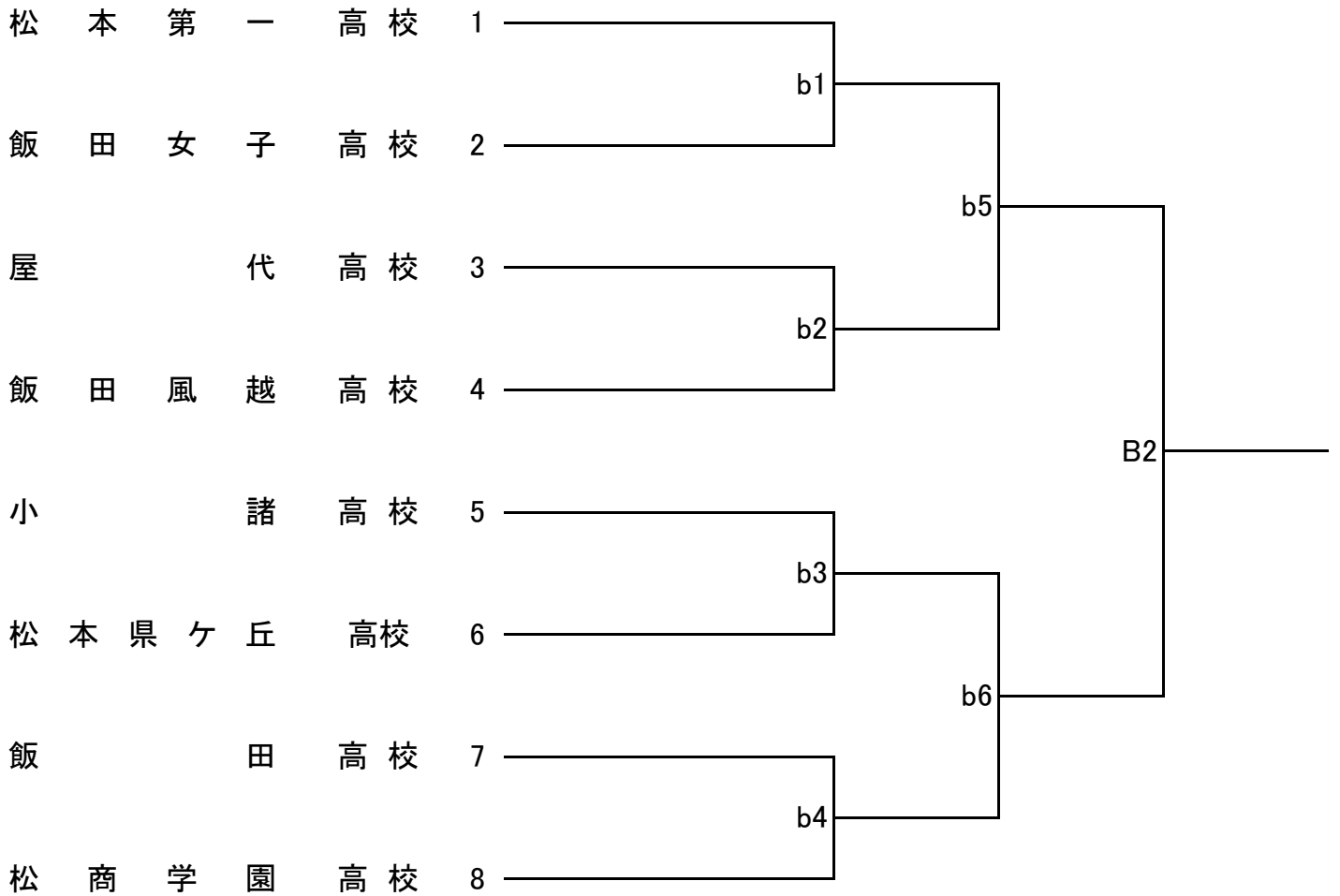

三位決定戦

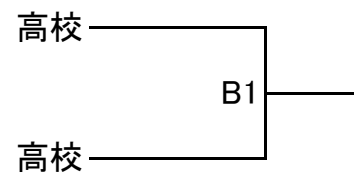

## 感染症対策及び注意事項

### 1. 専門部が行う感染症対策

- (1) 全日本空手道連盟が定める「感染症に係るガイドライン」による感染症対策を行う。
- (2) 2方向の窓を同時に開放するなど換気に心掛ける。
- (3) 手洗い・消毒を推奨する。(受付及び会場内にアルコール消毒液を設置する。)
- (4) マスクの着用については、特に着用を求めない。個人の判断とする。
- (5) 咳エチケットの協力を仰ぐ。(他者に感染させないためにティッシュ・ハンカチ、袖、肘の内側などを使って口や鼻を抑える。)
- (6) 観客については、特に制限を設けない。

### 2. 熱中症対策

- (1) 常時、暑さ指数(WBGT)を測定し、熱中症を予防する。
- (2) 水分補給を促す。
- (3) 換気を十分する。

### 3. 参加校への注意事項

(長野県高等学校体育連盟「インフルエンザ等に係る臨時休業中の大会への参加について」令和6年通知)

- (1) コロナウイルス及びインフルエンザ等、感染症陽性者は出場できません。
- (2) 臨時休業中の大会参加については、陽性者以外の選手は検温等により健康観察を行い、体調不良がないことを確認するとともに、学校医の助言等を踏まえて県教育委員会と協議の上、学校長の判断により公式大会に参加できます。
- (3) 大会に参加する選手・指導者の健康状況を確認し、発熱や咳等の普段と異なる症状がみられる場合は参加を見合わせるようにしてください。
- (4) 大会参加に際しては、各校で検温・うがい・手洗い等の感染予防策を積極的に講じてください。
- (5) 大会期間中においても、選手・指導者の健康状況をこまめに確認し、体調不良を訴える場合は速やかに帰宅させる等の措置をとってください。
- (6) 保護者等についても、選手・指導者と同様の対応を依頼する。

(公財) 全国高等学校体育連盟空手道専門部大会申し合わせ事項 (2024. 2. 12)

(公財)全国高等学校体育連盟空手道専門部

※太文字は 2023 年度 広島選抜大会 申し合わせ文書から追加・変更になる箇所。

I. 選手の服装と頭髪等

[1] 空手道衣 ※巻末：資料①②を参照

- 1) 空手道衣は白無地一色とし、落書きやふちどりのあるものは禁止する。空手道衣上下には高体連指定ラベル(黒色)が貼っていること。また、帯の色は白・茶・黒いずれかとし、ゴムやマジックテープなどを付けることは禁止する。
- 2) 空手道衣の左胸に入れる校名は、次の基準による。
  - ① 一文字の大きさは5cm×5cm～7cm×7cmとする。(縦書で全体の大きさ7cm×15cm程度)
  - ② 字体は丸ゴシック・行書・楷書の範囲とする。
  - ③ 文字の色は黒又は紺又はスクールカラーとする。但し、色を合わせて使うことはできない。
  - ④ 「～高」は必ずしも入れなくてよい。
  - ⑤ 個人名の刺繍を入れる場合は黒色とし、姓(名字)又はフルネームであることが望ましい。(個人名はなくてもよい)
  - ⑥ 指定箇所以外の刺繍は禁止する。
  - ⑦ 業者メーカー刺繍については全空連が認めるようになったのでそれに準じます。
- 3) 空手道衣の左袖上腕部に入れる都道府県名は、次の基準による。
  - ① 一文字の大きさは5cm×5cm～7cm×7cmとする。
  - ② 都・府・県の文字は入れなくてよい。
  - ③ 字体・文字の色については、上記2)の②③⑤に準ずる。
- 4) 各競技では、赤青帯を着用する。(帯は個人または学校で用意をすること。)  
赤青帯には全空連検定ラベルと高体連指定ラベル(灰色)の両方を貼っていること。  
帯への刺繍は一切しないことが望ましいが、全空連大会で認められていることもあるので、入れる場合は、下記の通りとする。  
所属名 「〇〇高等学校空手道部」、「〇〇高等学校」、「〇〇県高体連」、  
「全国高等学校体育連盟」、「全日本空手道連盟」  
この類とし、会派流派名や道場名は不可とする。  
もう片方は 名前 なお、テーピングテープ等を帯に巻き、刺繍を隠す行為は認めない。  
刺繍の色は、金色又は銀色とする。
- 5) ズボンの空きは、ズボン全長にわたって、ズボンと脚との間(シンガードを付けずに、ズボンを片側に寄せた状態)が8cmから20cmでなければならない。  
(「気をつけ」の状態を判断する。)

[2] 選手の頭髪等

- 1) 男子はスポーツマンらしい頭髪にし、長くても「まゆげ」にかからず、「耳」が見え、「エアアシ」が見えるように整髪する。
- 2) パーマ、リーゼント、ソリ、ヒゲ、染色、脱色を禁止する。
- 3) 女子は、ヘアピン等の危険物の使用及びリボン・鉢巻きの使用を禁止する。空手道衣の下は白無地のTシャツとする。(但し、ワンポイント校名もしくはワンポイントのロゴ入りは認める)

II. 組手競技では男子5点・女子4点の安全具を必ず着用すること。※資料③を参照

- 1) ニューメンホーVI及びVII(全空連検定のもの)
- 2) 拳サポーター赤・青(高体連指定のもの)
- 3) ボディプロテクター(高体連指定のもの)
- 4) シンガード・インステップガード(高体連指定のもの)
- 5) セーフティカップ(男子のみ)・・・空手道衣の下に着用すること。

※違反者の参加は反則負けとなる。(正すための時間は2分間とする)

※マウスピースを使用してもよい(任意)。ただし、色は白色か透明なものとする。

III. 組手競技・形競技ともにメガネ、コンタクトレンズ(ハード)の使用は禁止とする。但し、コンタクトレンズ(ソフト)の使用は、個人の責任において認める。

IV. 負傷及び再発防止のための包帯、サポーター・テーピングの使用を許可する。但し、次の条件を満たすものであること。

- 1) 攻撃および防御強化のために使用してはならない。
- 2) 相手に危害を及ぼすようなものを中に入れてはならない。
- 3) 装着不備により、競技をしばしば中断させないこと。
- 4) テープの色は、白またはベージュ系の2色のみとする。
- 5) サポーターの色は、白またはベージュ系の2色のみとするが、膝についてはこの限りではない。
- 6) テープとサポーターの同一箇所への兼用は禁止する。
- 7) 清潔な物であること。

[注] あくまでも選手の安全と再発予防のため、軽度の疾病者を対象としたものであり、常識を逸脱するような内容の者及び重傷の出場者を許可するものではない。

※上記に違反した者は当該競技種目のみ反則負けとする。

## V. 組手競技

- 1) 申し合わせ事項Ⅱ.において指定された安全具を必ず着用すること。※資料③を参照
- 2) 団体競技において、登録されたメンバーの枠の中で、各回戦毎のオーダーの変更はできる。但し、試合毎にオーダー票を提出すること。提出後の変更は認めない。
- 3) 団体競技は、1・2回戦は全員試合を行うが、3回戦以降は勝敗が決まった段階で試合を終了する。
- 4) **団体競技は、初戦から規定の過半数の選手数で成立する。** エントリーは自由に配置できる。
- 5) 一度棄権した選手は、以降の当該種目のみ出場できない。
- 6) 組手競技に於ける危険回避（事故防止）のための遵守事項。
  - ①メンホーは皮膚の一部であり、メンホーの開口部に手を入れたり、掴んだり、押したり、それに関連する動作は全て禁止でペナルティが課せられる。
  - ②メンホーの装着は仕様に従い、しっかり装着すること。
- 7) 倒した、あるいは倒れた相手に対する蹴り技は認められるが、必要以上の加撃がないように充分注意すること。
- 8) ジュニアカデットルールで実施する。**上段への技は従来通りとする。接触技は禁止（蹴り技のスキンタッチは許される）、蹴り技は10cm以内、突き技は5cm以内とする。**
- 9) **試合が連続し、安全具等の色を変更する場合の休憩時間は、3分間とする。**

## VI. 形競技

- 1) 個人形・団体形ともに得点制とする。
- 2) 個人形競技の第1ラウンドは(公財)全日本空手道連盟第1・2指定形とする。第2ラウンド以降は(公財)全日本空手道連盟得意形とし一度使った形は使えない。最低4つの形が必要。
- 3) 団体形競技の第1ラウンドと第2ラウンドは(公財)全日本空手道連盟第1・2指定形とし繰り返してもよい。第3ラウンド以降は(公財)全日本空手道連盟得意形とし一度使った形は使えない。最低3つの形が必要。
- 4) 大戦表の左側は赤帯、右側は青帯を着用。第2ラウンド以降の演武の順番は電子形判定システムによってランダムに決定します。決勝戦・3位決定戦は赤帯側から先に演武する。

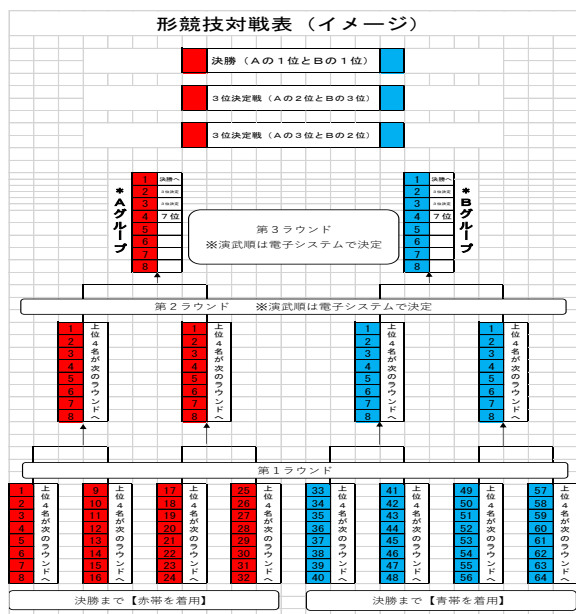

- 5) **同点 (引き分け) は次の順番で勝者を決定する。**
  - ① 有効点のうち、最低点が最も高い競技者。
  - ② 有効点のうち、最高点が最も高い競技者。
  - ③ 再試合 (使用できる形は次の通り)
    - ・それまでに演武した形は使用できない。
    - ・再試合で使用した形は本戦で使用できる。
    - ・メダルマッチにおける再試合は本戦で使用した形でも良い。

※同点とは上位ラウンド進出に関わる時とメダルマッチの時に同点が出た場合。

※第一指定形・第二指定形及び得意形は空手道競技規定(JKF2023年4月初版)の「付録4:指定形リスト」並びに「付録5:全空連得意形リスト」から選択しなければならない。

- 6) 団体競技は規定の選手数(3人)を満たさないと成立しない。

- 7) 団体競技において登録されたメンバーの枠の中で回戦毎の選手交替は出来る。
- 8) 団体競技において、「よ〜い、はじめ」「なあって」などの発声（合図）は行わない。
- 9) 団体形の3位決定戦・決勝戦は分解を行う。 ※資料⑤を参照

## VII. 引率

- 1) 引率責任者は、団体の場合は校長の認める当該校の職員とする。個人の場合は校長の認める学校の職員とする。
- 2) 引率責任者は選手のすべての行動に対して責任を持つこと。

## VIII. 監督

- 1) 監督は（公財）全日本空手道連盟会員登録者であること。
- 2) 監督は審判員を兼ねることはできない。
- 3) 監督はあらかじめ届け出された学校の指導者（学校長が認めた者）とし、原則1名とするが、競技日程の関係で男女あるいは選手が重複して出場し、同時進行になった場合に限り、運用として当該校の校長が認めた顧問・コーチが、その競技のみの臨時の監督を務めることができる。但し、事前に競技委員長に申し出る義務を有する。
- 4) 監督の服装は以下の通りとする。

**※スーツ又はトラックスーツは大会日程によって決定し、「監督・顧問宛文書」(高体連 WebSite)にて通知します。**

- ・スーツはダークスーツとし、ネクタイは審判員とは異なるものを着用する。女性はスラックスでもスカートでもよく、ネクタイは着用してもしなくてもよい。
  - ・トラックスーツには学校名を入れることとし、入れる場所、大きさ、字体は問わない。また、華やかなトラックスーツは避ける（スクールカラーは可）。  
インターハイ時のみトラックスーツの上着は華美でない半袖ポロシャツでも構わない。  
※半袖ポロシャツへの学校名記名は問わない。  
※ハーフパンツのトラックスーツは禁止する。
  - ・シューズの底については、体育館フロアを傷つけないゴム製や布製のものとする。
- ※上記以外の服装の場合、監督には付けない。

## IX. 健康管理

- 1) 競技中の疾病・障害等の応急処置は主催者側で行うが、その後の責任は負わない。  
(傷害保険の加入・大会医師の常駐)
- 2) 故障者については、監督の責任で出場を取り止めること。
- 3) 参加選手・役員は、健康保険証を持参すること。

## X. その他の注意事項

- 1) 競技中に競技者からのタイムの要求はできない。全て主審または副審のアピールによる。
- 2) 競技者が定位置に戻るときは速やかに戻る。だらしない態度や行動はしないこと。
- 3) 競技者が定位置に立ったときは、完全に静止し主審の合図を待つこと。
- 4) 競技者がポイントを取ったとき、または勝ったときのオーバーアクションやガッツポーズを禁止する。(監督や待機選手も同様とする。)
- 5) 競技者が道衣の上に衣類を着用する場合はだらしない着方をせず、競技開始時や終了時には脱ぐこと。
- 6) 競技者が試合コート内で円陣を作り、氣勢を上げる等の示威行為を禁止する。
- 7) 競技者は、定位置のみならず試合コートへの出入り時にも「礼」をすること。

## XI. 審判員心得及び確認事項

- 1) 公平・無私・正確を旨とすること。
- 2) 主審は競技中の主導権を持ち、スムーズな進行に心がける。

## XI. 巻末：資料①～⑥

資料① 空手道衣に関する規定  
資料② 赤・青帯指定業者  
資料③ 高体連指定安全具一覧

資料④ 各階級測定幅と計量の注意事項  
資料⑤ 団体形競技（分解）  
資料⑥ ビデオレビューの運用

以上

## 団体形競技（分解）について

全国高体連空手道専門部

選手の安全面を考慮し形の分解では、ルール上の違反行為以外に、以下の行為を禁止事項とする。

## ◇違反事項

- ① 首に蟹挟みをかける行為
- ② 相手を自分の肩より上に持ち上げる行為 ※高体連申し合わせ
- ③ 相手を投げ捨てる行為（相手を片手で支えること） ※高体連申し合わせ

## ◇ルール上の違反行為

- ① 分解中に怪我があった場合は減点となる。ノックダウンした場合は違反となる。
- ② 審判妨害、安全性のために審判が動かざるを得なかった場合、又は接触した場合
- ③ 分解を演武しなかった場合
- ④ 時間をオーバーした場合（形演武、分解合わせて5分以内と決められている）
- ⑤ 演武中に帯が落ちた場合
- ⑥ あきらかに形が中断、又は停止した場合
- ⑦ 形演武の開始の礼、分解終了後の礼をしなかった場合（礼は3名全員すること）  
また、チーム全員が主審の方を向いて演武を開始し終了すること
- ⑧ 主審の指示に従わなかった場合、品行が悪かった場合（失格になる場合もある）
- ⑨ 異なる形を演武した場合、又は異なる形名を告げた場合

## ◇減点要素

- ① 演武中に帯が緩んで、尻まで下がった場合
- ② むやみに足をならしたり、胸や腕又は空手着を叩いたり、むやみに息を吐き出すなどの聞こえるような音で合図した場合
- ③ 分解中に怪我があった場合
- ④ **2秒を超えて無意識状態を装った場合**

## 【提案】

空手道が競技として行われる以上、それぞれの選手、学校がその頂点を目指して練習・稽古に励み、強さを追求していくのは当然のことです。また、現在の空手界を見ると、国内の戦いに終わらず、国境を越えて戦うことも多くなりましたので、より高いレベルの技術も備えていかなければなりません。今後も強化については余念無く進めて行くところではありますが、強くなる事のみを見続けていると、ともすれば大切な人づくりの面が希薄になる事も起こりかねません。昨今の全国大会・地区大会に於いて、試合の行われるアリーナ内での行動は次第に良くなってきておりますが、練習会場や観客席での強引な場所取り、選手・チーム招集時間の遅延、大会運営スタッフの指示の無視、過剰な応援、競技会場周辺での駐車違反や他施設駐車場無断使用など、多くの問題面も起こっています。今後も同様の事が起こり続けると、様々な大会を実施する度に大会運営側の方々や支援し協賛して下さるの方々、空手道を応援して下さるの方々までも心を離れてしまい兼ねません。

日頃の稽古の中でも、優勝・勝利を目指した練習に力を入れて励んでいると、ともすれば人づくりの面が僅かになり、知らず知らずのうちに高ぶった心を大きくし、強くなったが故に、独りよがりの心から他者への感謝や敬意を忘れ、時には学校や地域内での行動の中にも、行き過ぎを起こしてしまい兼ねません。強い選手・チームを育てられたとしても、これでは、空手界のみで認められるに止まり、空手道以外の方々からの心を離し、評価を落とす事にもなりかねません。

そこで、今後多くの方々に支援・応援・協賛して頂ける武道としてさらなる成長を遂げていくための取り組みとして、これまで通りより強く世界で活躍できる選手を育てて行くことはもちろん、競技の素晴らしさや面白さをこれまで以上に伝えて行くことができるように研鑽を続けるとともに、周囲への心配りができる礼儀正しい魅力有る選手の育成を目指して、人格形成にもこれまで以上に精力を傾けて行く事を提案致します。

今、高体連空手道部は「**最強の人から最高の人へ**」を合い言葉に人づくりの進展を目指しております。この理念を受けて、努力・勇気・敬意・感謝の四つの心を持てる“人づくり”を提唱し、大会毎にこの言葉を目にし耳に聞けるように掲示、呼びかけをして行きたいと考えています。指導者・保護者が連携し「最高の人」への思いを一つにして、空手道のさらなる発展を目指し、歩みを進めていくことができればと考えます。ご協力をどうぞ宜しくお願い致します。

全国高体連空手道部指導部

# 『最強の人から最高の人へ』

苦しく辛い稽古の中でも努力を忘れない人

ライバルや未知の対戦相手であっても勇気を持ち怯まない人

師はもとより対戦相手に対してまでも敬意を払い大切にできる人

恩ある人々を始め周囲の方々にも感謝できる人



敬謝 努力

毎日の練習で空手の技術を磨き、より高い頂きを目指す者、広く世界を目指す者、空手を身に付け強くなるからこそ忘れてはならない心がある。

- ・ 我一人では強くならず。我らのチームだけでは、戦う事ならず。
- ・ 師の言葉を守ってこそ力を伸ばし、対戦相手あってこそ、自らを高められる。
- ・ 他の人の協力なくして今の自分は有り得ない。周囲の人々のお陰を忘れてはならない。



県高校総体過去の成績 男子

団体入賞校

	開催年度		開催地		組手			形			
					1位	2位	3位	1位	2位	3位	
1	S	58	1983	長野市	長野吉田高格技室	松商学園	野沢南	長野南	松商学園	飯田	野沢南
2	S	59	1984	長野市	運動公園剣道場	長野南	松商学園	野沢南	松商学園	長野南	飯田
3	S	60	1985	長野市	運動公園剣道場	長野南	上水内北部	松商学園	松商学園	長野南	上水内北部
4	S	61	1986	長野市	運動公園体育館	上水内北部	長野南	飯田	松商学園	上水内北部	野沢南
5	S	62	1987	松本市	松商学園高体育館	飯田	松商学園	野沢南	松商学園	飯田	野沢南
6	S	63	1988	更埴市	市民体育館	野沢南	飯田	北部	松商学園	飯田	野沢南
7	H	1	1989	松本市	松商学園高体育館	松商学園	北部	飯田	松商学園	小諸	飯田
8	H	2	1990	更埴市	市民体育館	屋代	長野南	松商学園	松商学園	屋代	長野南
9	H	3	1991	松本市	南部体育館	屋代	松商学園	飯田	松商学園	田川	屋代
10	H	4	1992	上田市	自然運動公園	松商学園	田川	望月	松商学園	中野西	岩村田
11	H	5	1993	松本市	南部体育館	松商学園	松本工業	田川	松商学園	岩村田	野沢南
12	H	6	1994	小諸市	総合体育館	松商学園	松本深志	中野西	松商学園	松本深志	野沢南
13	H	7	1995	下諏訪町	町体育館	松商学園	松本工業	松本第一	松本深志	松商学園	岩村田
14	H	8	1996	須坂市	市民体育館	松商学園	松本第一	岩村田	松商学園	岩村田	野沢南
15	H	9	1997	岡谷市	総合体育館	松本第一	松商学園	松本工業	松商学園	松本第一	岩村田
16	H	10	1998	松本市	南部体育館	松商学園	松本第一	岩村田	松商学園	松本第一	上田
17	H	11	1999	須坂市	北部体育館	松商学園	松本第一	岩村田	松商学園	上田	松本第一
18	H	12	2000	上田市	自然運動公園	松商学園	松本第一	上田	松商学園	松本第一	上田
19	H	13	2001	中野市	市民体育館	松商学園	上田	飯田長姫	松商学園	松本第一	岩村田
20	H	14	2002	岡谷市	総合体育館	松商学園	上田	松本工業	松商学園	松本第一	飯田長姫
21	H	15	2003	松本市	南部体育館	松商学園	武工大二	松本第一	武工大二	松商学園	松本第一
22	H	16	2004	上田市	市民体育館	松商学園	松本第一	武工大二	武工大二	松商学園	松本第一
23	H	17	2005	須坂市	市民体育館	武工大二	松商学園	松本第一	松商学園	武工大二	松本第一
24	H	18	2006	下諏訪町	町体育館	武工大二	松本第一	松商学園	松商学園	武工大二	松本第一
25	H	19	2007	波田町	総合体育館	武工大二	松商学園	松本工業	武工大二	松商学園	松本第一
26	H	20	2008	上田市	城跡公園体育館	松商学園	武工大二	松本第一	松商学園	飯田工業	松本第一
27	H	21	2009	中野市	市民体育館	松商学園	都市大塩尻	松本工業	松商学園	都市大塩尻	松本第一
28	H	22	2010	下諏訪町	体育館	都市大塩尻	松商学園	飯田工業	都市大塩尻	松商学園	屋代
29	H	23	2011	松本市	南部体育館	松商学園	都市大塩尻	飯田工業	松商学園	都市大塩尻	松本第一
30	H	24	2012	上田市	城跡公園体育館	松商学園	都市大塩尻	飯田風越	松商学園	都市大塩尻	飯田風越
31	H	25	2013	松本市	南部体育館	松商学園	松本第一	飯田	松商学園	飯田OIDE長姫	松本第一
32	H	26	2014	下諏訪町	体育館	松商学園	屋代	飯田	松本第一	松商学園	飯田
33	H	27	2015	松本市	波田体育館	松商学園	飯田	屋代	飯田	松商学園	松本第一
34	H	28	2016	上田市	城跡公園体育館	松商学園	屋代	飯田	松商学園	松本第一	屋代
35	H	29	2017	松本市	波田体育館	松商学園	松本第一	飯田	松商学園	松本第一	飯田
36	H	30	2018	下諏訪町	体育館	松商学園	松本第一	屋代	松商学園	松本第一	屋代

個人戦入賞者

	組手			形			備考 (全国大会入賞)
	1位	2位	3位	1位	2位	3位	
1	佐藤 仁 長野南	鈴木 達三 松商学	菅沼 伸至 松商学	村田 健治 長野南	藤本 晃人 飯田	菅沼 伸至 松商学	
2	村田 健治 長野南	佐藤 仁 長野南	鈴木 達三 松商学	村田 健治 長野南	鈴木 達三 松商学	鈴木 朗 須坂東	
3	中村 義二 松商学	村田 健治 長野南	江守 和彦 松商学	村田 健治 長野南	井坪 正利 長姫	須坂東 飯田	
4	江守 和彦 北部	秋広 哲次 長姫	井坪 正利 長姫	丸山 博樹 長野南	巖野 英樹 飯田	井坪 正利 長姫	
5	深沢 兼司 松商学	巖野 英樹 飯田	丸山 博樹 長野南	巖野 英樹 飯田	丸山 博樹 長野南	坂内 健 中野	巖野 組手ベスト8
6	竹田 祐毅 松商学	原田 勇 飯田	丸山 博樹 長野南	丸山 博樹 長野南	坂内 健 中野	畔上 信嗣 蟻ヶ崎	
7	原田 勇 飯田	篠塚 啓蔵 須坂商	坂内 健 中野	坂内 健 中野	篠塚 啓蔵 須坂商	内川 勲 蟻ヶ崎	
8	深沢 和紀 松商学	窪田 英稔 阿南	上沢 博之 屋代	田中 篤 松商学	深沢 和紀 松商学	内川 勲 蟻ヶ崎	
9	山田 高照 松商学	小林 隆之 松商学	櫻井 功 松本工	内川 勲 蟻ヶ崎	佐々木 克也 県ヶ丘	雨宮 秀樹 長姫	
10	高橋 貴政 田川 高照	樋口 大樹 北部	岩井 大士 松商学	笠原 鉄平 松商学	櫻井 功 松本工	穂 諭 塩尻	
11	山田 高照 松商学	笠原 鉄平 松商学	樋口 大樹 北部	櫻井 功 松本工	笠原 鉄平 松商学	小林 徹 長日大	笠原 組手ベスト8
12	小島 稔 松商学	中野 倫展 塩尻	竹村 研太郎 松本工	小島 稔 松商学	酒井 健児 屋代	高木 勇規 中野西	
13	神農 来信 松商学	中野 倫展 塩尻	川手 和人 松本工	上條 育朋 松商学	中野 的幸 松本工	酒井 健児 屋代	
14	塚原 隆通 松商学	塩尻 秀至 松商学	吉竹 文彦 上田	酒井 健児 屋代	中野 的幸 松本工	中野 佳典 松本工	
15	竹内 一真 第一	清水 陽 松商学	吉竹 秀至 松商学	中野 的幸 松本工	伊藤 高志 田川	佐藤 正彦 松商学	
16	林 寿雄 松商学	佐藤 正彦 松商学	神農 来吉 松商学	宮澤 朋成 松商学	松田 幸志郎 松本工	石橋 武士 上田	
17	武田 雅之 松商学	井上 大雅 松商学	坂井 勝幸 松商学	松田 幸志郎 松本工	今村 哲也 松本工	高橋 佑季 篠ノ井	
18	西村 和樹 風越	上條 聡一郎 松商学	鈴木 優也 第一	今村 哲也 松本工	高橋 佑季 篠ノ井	北原 貴之 松商学	
19	小林 創新 松商学	中野 慶一 松商学	和村 哲也 松商学	今村 哲也 松本工	北原 貴之 松商学	佐藤 裕介 松商学	
20	市村 恵介 松商学	二木 温 松商学	山崎 元太 松商学	阪井 政善 田川	横山 勇太 第一	川崎 和也 松商学	
21	柳澤 博亮 松商学	櫻井 清登 松本工	二木 温 松商学	横山 勇太 松本第一	川崎 和也 松商学	阪井 政善 田川	
22	横山 勇太 第一	松澤 昌希 松商学	山崎 陽太 松商学	松本第一 松本第一	松商学 松商学	山崎 陽太 上條 優	
23	塚原 結基 松商学	松澤 昌希 松商学	志村 昌俊 松商学	塚原 結基 松商学	今井 良 松商学	上條 優 武工二	
24	山田 真也 第一	上條 優 武工二	浜田 光 武工二	北原 逸城 第一	安藤 誠 武工二	小林 樹生 武工二	
25	高橋 謙太 松商学	浜田 光 武工二	中村 祐孝 武工二	安藤 誠 武工二	杉野 拓海 飯田工	高橋 謙太 松商学	
26	坂井 巧 松商学	松澤 成基 松商学	小林 匠 須坂	杉野 拓海 飯田工	松澤 成基 松商学	岡島 康介 飯田工	
27	中村 大樹 松商学	松澤 成基 松商学	滝澤 光樹 都市大	中村 大樹 松商学	松澤 成基 松商学	野口 雄介 第一	
28	西村 信八 都市大	井田 恭平 松商学	佐藤 克哉 都市大	保科 悠樹 松商学	宮澤 優斗 松商学	洞澤 理 松商学	
29	洞澤 理 松商学	河手 翔太 松商学	保屋野 大樹 都市大	保科 悠樹 松商学	洞澤 理 松商学	長澤 諒 蟻ヶ崎	
30	中川 拓人 松商学	佐藤 廉士 都市大	小池 鉄美 第一	大塚 稜介 高専	太田 健士郎 松商学	久保田 雄哉 風越	
31	伊藤 八尋 松商学	内藤 龍哉 第一	山浦 拳一郎 地球環境	清水 大輔 都市代	太田 健士郎 松商学	北澤 久遠 飯田	
32	伊藤 八尋 松商学園	田中 宏樹 松商学園	市村 海斗 駒崎 大貴	北澤 久遠 飯田	下平 太一 飯田OIDE長姫	飯田 賢哉 飯田風越	
33	市村 海斗 松商学園	原 健太 松商学園	駒崎 大貴 松商学園	北澤 久遠 飯田	大藏 貴太 松本工	松川 拓馬 松商学園	
34	中村 遼太 松商学園	渡邊 綾太 松商学園	野澤 颯太 松商学園	大藏 貴太 松本工業	前多 晟那 松本第一	北澤 以進 松商学園	
35	野澤 颯太 松商学園	市村 岳斗 松商学園	矢口 遼 松商学園	前多 晟那 松本第一	北澤 以進 松商学園	金森 喬大 松商学園	
36	江尻林平 松商学園	國本駿介 松商学園	北澤 以進 松商学園	北澤 以進 松商学園	金森 喬大 松商学園	江尻林平 松商学園	北澤 形ベスト8

県高校総体過去の成績 男子

団体入賞校

			開催年度	開催地	組手			形		
					1位	2位	3位	1位	2位	3位
37	R	1	2019	松本市 波田体育館	松本第一	松商学園	飯田風越	松本第一	松商学園	飯田風越
38	R	2	2020	新型コロナウイルス感染症の流行により大会中止						
39	R	3	2021	松本市 波田体育館	松本第一	松商学園	松本県ヶ丘	松商学園	松本第一	飯田風越
40	R	4	2022	下諏訪町 下諏訪体育館	松本第一	松商学園	松本県ヶ丘	松商学園	松本県ヶ丘	松本第一 飯田OIDE長姫
41	R	5	2023	松本市 波田体育館	松本第一	松商学園	屋代	松本第一	松本県ヶ丘	松商学園 飯田



県高校総体過去の成績 女子

団体入賞校

	開催年度	開催地	組手			形			
			1位	2位	3位	1位	2位	3位	
1	S 58	1983	長野市 長野吉田高格技室				松商学園	長野南	
2	S 59	1984	長野市 運動公園剣道場				松商学園	長野南	野沢南
3	S 60	1985	長野市 運動公園剣道場	長野南	松商学園	野沢南	長野南	松商学園	野沢南
4	S 61	1986	長野市 運動公園体育館	松商学園	長野南	野沢南	松商学園	長野南	野沢南
5	S 62	1987	松本市 松商学園高体育館	野沢南	長野南	松商学園	野沢南	長野南	松商学園
6	S 63	1988	更埴市 市民体育館	野沢南	松商学園	長野南	長野南	野沢南	松商学園
7	H 1	1989	松本市 松商学園高体	野沢南	松商学園	長野南	松商学園	長野南	小諸
8	H 2	1990	更埴市 市民体育館	松商学園	小諸	屋代	小諸	松商学園	豊科
9	H 3	1991	松本市 南部体育館	松商学園	岩村田	屋代	小諸	松商学園	松本深志
10	H 4	1992	上田市 自然運動公園	松商学園	屋代	岩村田	田川	松商学園	岩村田
11	H 5	1993	松本市 南部体育館	松商学園	屋代	野沢南	松商学園	中野西	野沢南
12	H 6	1994	小諸市 総合体育館	松商学園	松本松南	野沢南	松商学園	野沢南	田川
13	H 7	1995	下諏訪町 町体育館	松商学園	松本松南	飯田風越	松商学園	中野西	野沢南
14	H 8	1996	須坂市 市民体育館	松商学園	松本松南	中野西	松商学園	中野西	岩村田
15	H 9	1997	岡谷市 総合体育館	松商学園	松本松南	野沢南	松商学園	松本松南	野沢南
16	H 10	1998	松本市 南部体育館	松商学園	松本松南	飯田	松本松南	松商学園	飯田
17	H 11	1999	須坂市 北部体育館	松商学園	松本松南	上田	松商学園	松本松南	飯田
18	H 12	2000	上田市 自然運動公園	松商学園	松本第一	松本松南	松本第一	飯田	野沢南
19	H 13	2001	中野市 市民体育館	松商学園	松本第一	上田	松商学園	松本第一	松本松南
20	H 14	2002	岡谷市 総合体育館	松商学園	松本第一	下諏訪向陽	松本第一	松商学園	野沢南
21	H 15	2003	松本市 南部体育館	松商学園	上田	松本松南	松商学園	松本第一	飯田風越
22	H 16	2004	上田市 市民体育館	松商学園	松本第一	松本松南	松本第一	松商学園	松本松南
23	H 17	2005	須坂市 市民体育館	松商学園	松本第一	上田	松商学園	飯田	松本第一
24	H 18	2006	下諏訪町 町体育館	松商学園	松本松南	飯田	松商学園	飯田	松本松南
25	H 19	2007	波田町 総合体育館	松商学園	松本第一	飯田	松商学園	松本第一	明科
26	H 20	2008	上田市 城跡公園体育館	松商学園	松本第一	上田	松商学園	松本第一	飯田風越
27	H 21	2009	中野市 市民体育館	松商学園	上田	飯田風越	松商学園	松本第一	飯田風越
28	H 22	2010	下諏訪町 体育館	松商学園	松本第一	飯田風越	松商学園	松本第一	飯田風越
29	H 23	2011	松本市 南部体育館	松商学園	屋代	松本第一	松本第一	松商学園	飯田風越
30	H 24	2012	上田市 城跡公園体育館	松商学園	松本第一	屋代	松商学園	飯田風越	松本第一
31	H 25	2013	松本市 南部体育館	松商学園	松本第一	飯田風越	松商学園	松本第一	飯田
32	H 26	2014	下諏訪町 体育館	松商学園	松本第一	飯田風越	松商学園	松本第一	飯田風越
33	H 27	2015	松本市 波田体育館	松商学園	松本第一	飯田風越	松本第一	松商学園	飯田風越
34	H 28	2016	上田市 城跡公園体育館	松商学園	松本第一	飯田	松商学園	松本第一	飯田風越
35	H 29	2017	松本市 波田体育館	松商学園	松本第一	飯田	松商学園	松本第一	飯田風越
36	H 30	2018	下諏訪町 体育館	松商学園	松本第一	飯田風越	松商学園	松本第一	飯田風越

個人戦入賞者

	組手			形			備考 (全国大会入賞)
	1位	2位	3位	1位	2位	3位	
1	竹村 康子	新海 正子	安藤 みどり	安藤 みどり	竹村 康子	吉賀 千恵子	
2	松商学 丸山 裕美	野沢南 三村 祐加	松商学 馬場 美恵子	松商学 丸山 裕美	松商学 笠井 由美	松商学 竹村 康子	
3	松代 三村 祐加	長野南 宿若 みゆき	長野南 関森 裕恵	松代 笠井 由美	長野南 関森 裕恵	松商学 宮本 礼子	
4	長野南 関森 裕恵	野沢南 宮沢 裕子	松商学 倉科 敬子	長野南 三村 由紀	松商学 笠井 公美子	長野南 関森 裕恵	三村 形 3位
5	松商学 関森 裕恵	須坂東 三村 由紀	北部 井田 寿美子	深志 三村 由紀	長野南 関森 裕恵	松商学 鈴木 めぐみ	三村 形 2位
6	松商学 杉本 聡子	深志 保科 真理子	野沢南 工藤 智子	深志 三村 由紀	松商学 鈴木 めぐみ	北部 小山 智美	三村 形 優勝
7	野沢南 佐々 智子	野沢南 岩間 由紀	野沢南 山岸 香織	深志 百瀬 佳代	北部 鈴木 めぐみ	須坂商 朝倉 美奈子	
8	飯田女 滝澤 めぐみ	野沢南 桐山 ちずる	松商学 杉山 友紀	松南 朝倉 美奈子	北部 滝澤 めぐみ	坂城 杉山 友紀	朝倉 形 3位
9	田川 朝倉 美奈子	豊科 中沢 理恵	深志 滝澤 めぐみ	坂城 朝倉 美奈子	田川 滝澤 めぐみ	深志 杉山 友紀	朝倉 形 3位
10	坂城 滝澤 めぐみ	松商学 鈴木 喜美恵	田川 豊島 めぐみ	坂城 滝澤 めぐみ	田川 杉山 裕美	深志 酒井 良子	杉山 形 7位
11	田川 和田 志乃舞	松商学 林 実也比	松商学 高田 結子	田川 杉山 裕美	深志 酒井 良子	中野西 鳥羽 理恵子	杉山 形 2位 和田 組手ベスト8
12	星代 高山 真由美	松南 高田 結子	松南 矢崎 幸枝	深志 高山 真由美	中野西 小森 理恵	中野西 杉山 正美	
13	松商学 木原 久美	松南 林 佐江子	松南 堀内 千賀子	松商学 杉山 正美	中野 小森 理恵	大町 西澤 智代美	
14	松南 田中 理恵	第一 荒木 沙織	松南 高山 裕美	大町 宮坂 真由	中野 西澤 智代美	松商学 児玉 七奈美	
15	松商学 高山 裕美	松南 西澤 智代美	松商学 杉江 沙良子	長野南 宮坂 真由	松商学 西澤 智代美	中野西 児玉 七奈美	西澤 形 6位
16	松商学 神農 正任	松商学 笠原 恵美	松南 田村 三奈	長野南 高橋 典子	松商学 伊藤 光恵	中野西 塚原 由梨	
17	松商学 斎藤 友希	松商学 小林 沙矢香	松商学 上田 順子	松本松南 高橋 典子	松本松南 伊藤 光恵	松商学 斎藤 友希	
18	松商学 古厩 順子	松商学 八木 千絵美	松商学 小林 由佳	松南 平林 良子	松南 梅北 里奈子	松商学 小林 沙矢香	松商学園高校 団体組手 3位
19	松商学 永井 絵美	第一 白井 麻衣子	松商学 渡辺 千史	松本工 平林 良子	田川 松田 都	松商学 高砂 知夏	松商学園高校 団体組手 ベスト8
20	松商学 大飼 友里	第一 若林 梨沙	松商学 望月 夕香理	松本工 平林 良子	松本工 松田 都	松商学 高砂 知夏	松商学園高校 団体組手 ベスト8
21	松商学 若林 梨沙	松商学 望月 夕香理	松本工 松田 都	松本工 松田 都	松本工 野村 浅江	松商学園 望月 夕香理	若林 組手 3位
22	松商学 黒石 文子	上田 三浦 理紗	松本工 矢吹 彩	松本工 奥村 亜希	松商学 平林 真樹	上田 三浦 理紗	
23	松商学 奥村 亜希	第一 茶谷 めぐみ	第一 小池 詩織	松本松南 三浦 理紗	松本松南 奥村 亜希	第一 小池 詩織	
24	松本松南 小池 詩織	松商学 赤尾 里菜	松商学 斎藤 明日香	第一 三浦 理紗	松本松南 小池 詩織	松商学 斎藤 明日香	
25	松商学 赤尾 里菜	松商学 松原 美央	松商学 押鐘 優美	第一 赤尾 里菜	松商学 洞澤 葉月美	松商学 押鐘 優美	
26	松商学 岡島 真理	第一 山田 留美加	松商学 洞澤 葉月美	松商学 洞澤 葉月美	松商学 若田 裕亜	松商学 久保田 朋美	
27	第一 小林 麻美	第一 洞澤 葉月美	松商学 松尾 若奈	松商学 洞澤 葉月美	松商学 久保田 朋美	松商学 小林 麻美	
28	松商学 松尾 若奈	松商学 久保田 朋美	松商学 井田 渚	松商学 久保田 朋美	松商学 坂本 愛奈	松商学 森山 実咲	
29	松商学 井田 渚	松商学 三浦 加奈	松商学 久我 優希	松商学 久我 優希	松商学 本多 直美	松商学 関 夏実	
30	松商学 井田 渚	第一 三浦 加奈	松商学 吉原 千花	松商学 久我 優希	第一 関 大空	松商学 本多 直美	松商学園高校 団体組手 ベスト8 井田 組手 ベスト8
31	松商学 田原 涼香	第一 伊藤 朱里	松商学 岡田 春梨	松商学 石原 優	松商学 本多 直美	松商学 関 大空	
32	松商学 伊藤 朱里	松商学 伊藤 菜月	松商学 岡田 春梨	第一 石原 優	第一 伊藤 朱里	松商学 高木 瑞季	
33	松商学園 伊藤 菜月	松商学園 滝澤 樹里	松商学園 田中 郁帆	松本第一 石原 優	松商学園 関 きらら	松商学園 伊藤 菜月	
34	松商学園 土居 佳奈美	松商学園 田中 郁帆	松商学園 久我 楓	松本第一 羽石 有希	松商学園 秋廣 はづき	松商学園 中嶋 ひより	
35	松商学園 酒井 愛佳	松商学園 久我 楓	松商学園 松本 ありす	松本第一 相川 夏凜	松商学園 飯田 風越	松商学園 河崎 まみか	
36	松商学園 富沢里乃	松商学園 濱野愛里奈	松商学園 久我 楓	松本第一 相川 夏凜	長野東 木原 帆乃	松本第一 河崎 まみか	

県高校総体過去の成績 女子

団体入賞校

開催年度	開催地	組手			形		
		1位	2位	3位	1位	2位	3位
37 R 1	2019 松本市 波田体育館	松本第一	松商学園	松本県ヶ丘	松本第一	松商学園	飯田
38 R 2	2020 新型コロナウイルス感染症の流行により大会中止						
39 R 3	2021 松本市 波田体育館	松本第一	松商学園	飯田風越	松本第一	松商学園	飯田
40 R 4	2022 下諏訪町 下諏訪体育館	松商学園	松本第一	屋 代	松本第一	飯田風越	松商学園
41 R 5	2023 松本市 波田体育館	松商学園	松本第一	小諸	松本第一	松商学園	屋 代 飯田風越

個人戦入賞者

	組手			形			備考 (全国大会入賞)
	1位	2位	3位	1位	2位	3位	
37	濱野愛里奈 松商学園	西澤陽菜 飯山	市村恵斗 松商学園	宇海友里加 松本第一	相川夏凜 松本第一	濱野愛里奈 松商学園	
38							
39	山本愛都 屋代	加瀬 玲 長野日大	小俣 晴 松商学園	宇海友里加 松本第一	相川流璃 松本第一	久保田 結 松本第一	
40	加瀬 玲 長野日大	山崎朱歩 松本第一	小俣 晴 松商学園	久保田 結 松本第一	相川流璃 松本第一	小林栞風 (松本第一) 原田葉里 (飯田)	
41	古田佳運 長野日大	前所海羽 野沢北	吉澤真穂 松商学園	相川流璃 松本第一	丸山詩和 塩尻志学館	堀 しずく (松本第一) 竹野穂乃花 (松商学園)	



# 成績一覽表

令和6年度  
長野県高等学校総合体育大会  
空手道競技

期日 (自)令和6年6月1日(土)

(至)令和6年6月2日(日)

会場 松本市波田体育館

種目		第1位	第2位	第3位	第4位	
男子	組手	団体	高校	高校	高校	高校
		個人	( 高校)	( 高校)	( 高校)	( 高校)
			第5位			
			( 高校)	( 高校)	( 高校)	( 高校)
	形	団体	高校	高校	高校	高校
		個人	( 高校)	( 高校)	( 高校)	( 高校)
			第5位			
			( 高校)	( 高校)	( 高校)	( 高校)
女子	組手	団体	高校	高校	高校	高校
		個人	( 高校)	( 高校)	( 高校)	( 高校)
			第5位			
			( 高校)	( 高校)	( 高校)	( 高校)
	形	団体	高校	高校	高校	高校
		個人	( 高校)	( 高校)	( 高校)	( 高校)
			第5位			
			( 高校)	( 高校)	( 高校)	( 高校)

# 注意！

- 頭頸部や顔面に強い衝撃を受けた時は
- ◇安静にし、すぐに専門医の診察を！
- ◇本人が「大丈夫」と言っても競技に復帰させない！
- ※意識があっても生命にかかわる場合があります

## 頭頸部外傷発生時の対応フローチャート

スポーツによる脳震盪は、意識障害や健忘がなく、頭痛や気分不良などだけのこともある。  
後述「スポーツによる脳損傷を予防するための提言」より

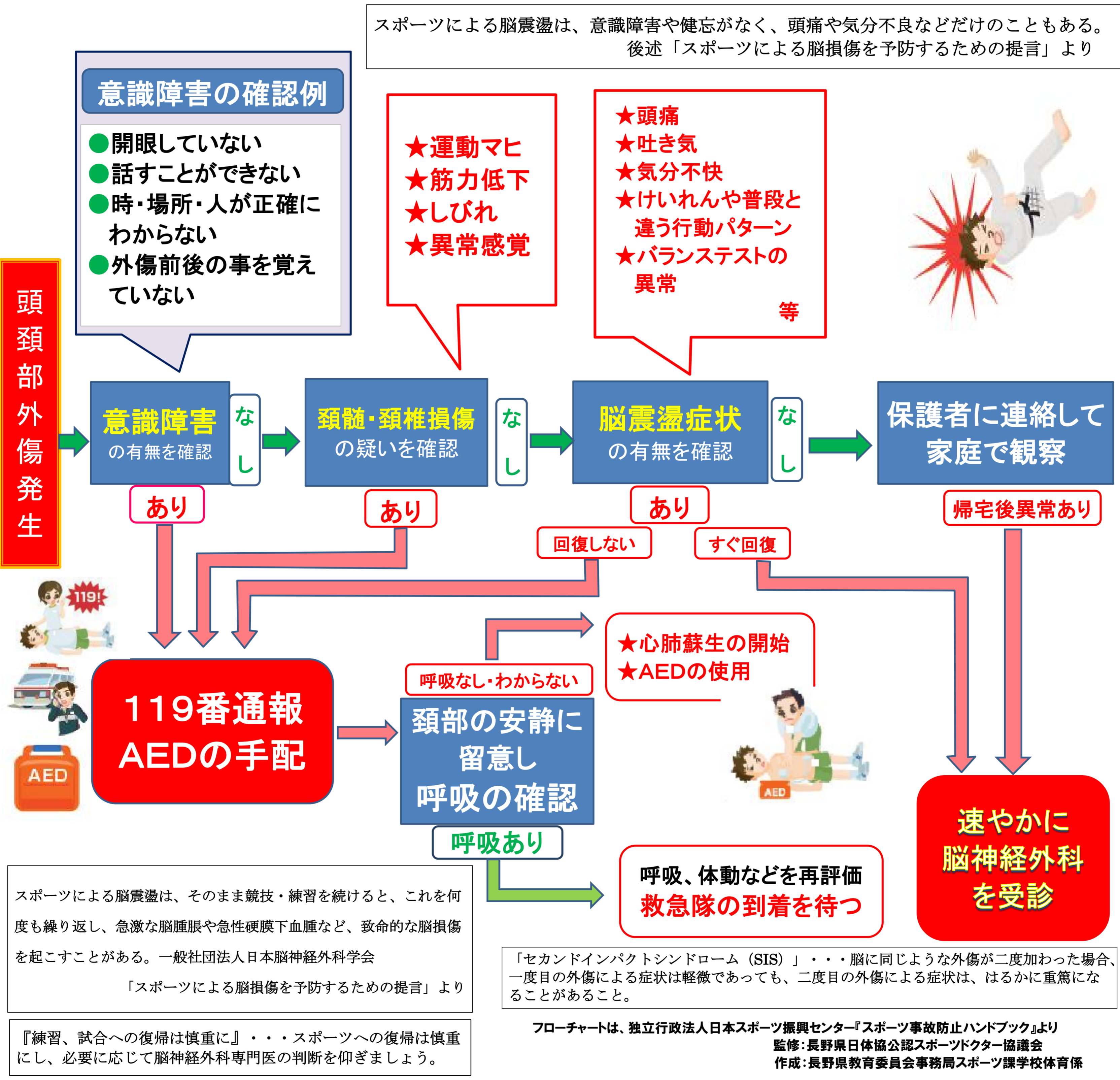

「あたま」や「かお」をつよくぶつけたときには、  
すぐに先生につたえよう！  
むりをしてうごかずに、そのばで休んでいよう！