

# 成績一覽表

平成24年度  
長野県高等学校総合体育大会  
空手道競技会

期日 (自)平成24年6月2日(土)  
(至)平成24年6月3日(日)

会場 上田城跡公園体育館

| 種目                 |    | 第1位 | 第2位                   | 第3位                    | 第4位                 |                        |                    |
|--------------------|----|-----|-----------------------|------------------------|---------------------|------------------------|--------------------|
| 男子                 | 組手 | 団体  | 松商学園 高校               | 東京都市大学塩尻高校             | 飯田風越 高校             | 松本第一 高校                |                    |
|                    |    | 個人  | 中川 拓人<br>(松商学園 高校)    | 佐藤 廉士<br>(東京都市大学塩尻 高校) | 小池 鉄美<br>(松本第一 高校)  | 戸張 洋佑<br>(東京都市大学塩尻 高校) |                    |
|                    |    |     | 第5位                   |                        |                     |                        |                    |
|                    |    |     | 伊藤 八尋<br>(松商学園 高校)    | 野村 健太<br>(松商学園 高校)     | 森 恵嗣<br>(屋代 高校)     | 武居 建児<br>(松商学園 高校)     |                    |
|                    | 形  | 団体  | 松商学園 高校               | 東京都市大学塩尻 高校            | 飯田風越 高校             | 松本第一 高校                |                    |
|                    |    | 個人  | 大塚 稜介<br>(長野工業高等専門学校) | 太田 健士郎<br>(松商学園 高校)    | 久保田 雄哉<br>(飯田風越 高校) | 正者 拓也<br>(飯田風越 高校)     |                    |
|                    |    |     | 第5位                   |                        |                     |                        |                    |
|                    |    |     | 柳川 晃宏<br>(飯田風越 高校)    | 佐藤 廉士<br>(東京都市大学塩尻 高校) | 岩垂 竜也<br>(松本蟻ヶ崎 高校) | 清水 大輔<br>(東京都市大学塩尻 高校) |                    |
|                    | 女子 | 組手  | 団体                    | 松商学園 高校                | 松本第一 高校             | 屋代 高校                  | 小諸 高校              |
|                    |    |     | 個人                    | 井田 渚<br>(松商学園 高校)      | 三浦 加奈<br>(松本第一 高校)  | 吉原 千花<br>(松商学園 高校)     | 久我 優希<br>(松商学園 高校) |
| 第5位                |    |     |                       |                        |                     |                        |                    |
| 岡田 春梨<br>(松商学園 高校) |    |     |                       | 関 大空<br>(松商学園 高校)      | 三木 菜穂子<br>(松本第一 高校) | 中嶋 かがり<br>(松商学園 高校)    |                    |
| 形                  |    | 団体  | 松商学園 高校               | 飯田風越 高校                | 松本第一 高校             | 小諸 高校                  |                    |
|                    |    | 個人  | 久我 優希<br>(松商学園 高校)    | 関 大空<br>(松商学園 高校)      | 本多 直美<br>(松本第一 高校)  | 三浦 加奈<br>(松本第一 高校)     |                    |
|                    |    |     | 第5位                   |                        |                     |                        |                    |
|                    |    |     | 篠田 真衣<br>(飯田風越 高校)    | 伊藤 朱里<br>(松商学園 高校)     | 木下 瑞季<br>(飯田風越 高校)  | 井田 渚<br>(松商学園 高校)      |                    |

# 男子団体組手

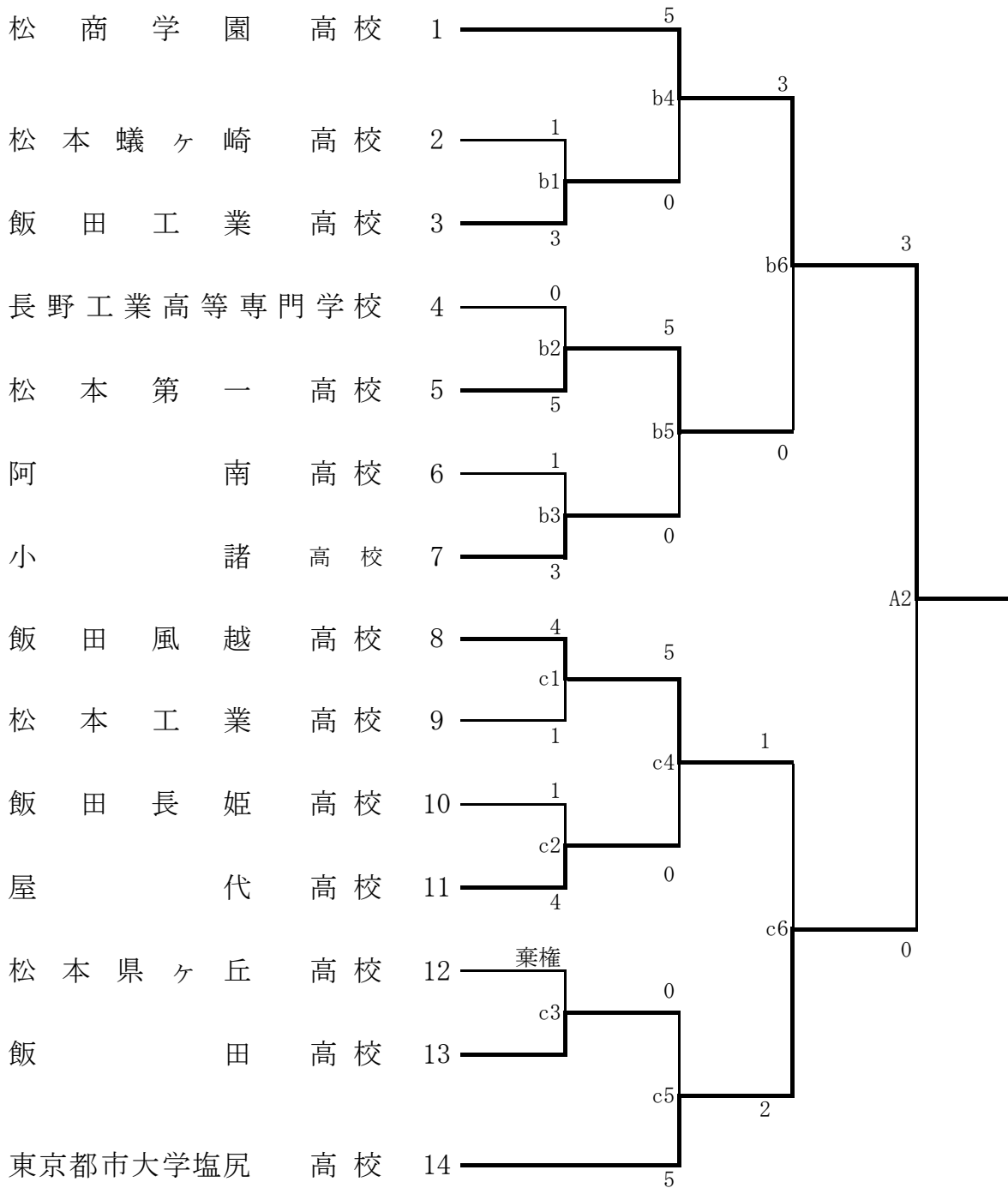

## 三位決定戦

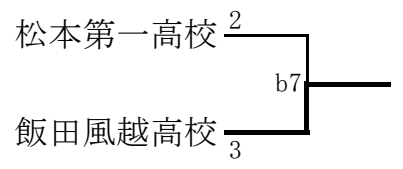

# 男子団体形

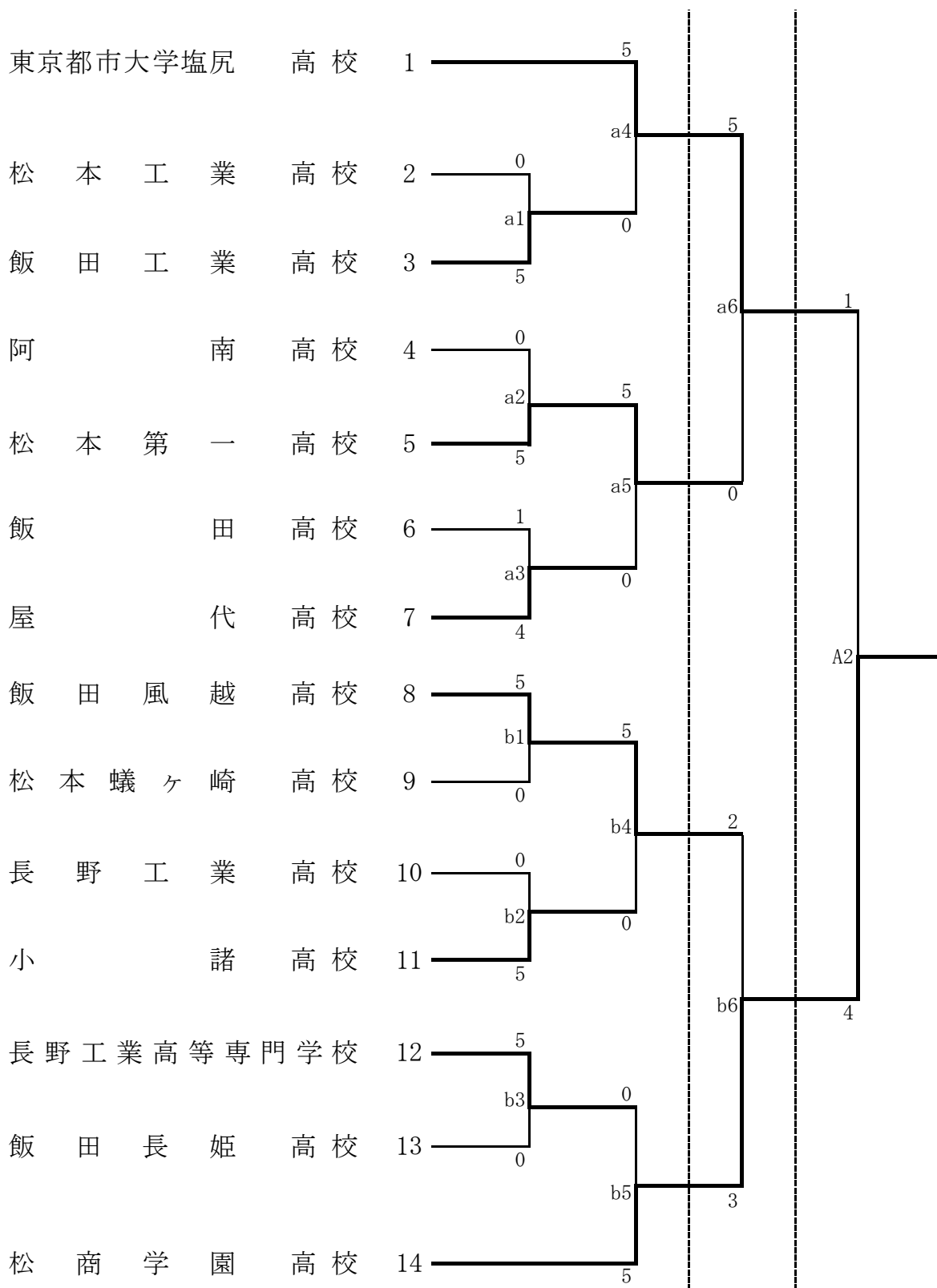

第1指定形 | 第2指定形 | 自由形

## 三位決定戦

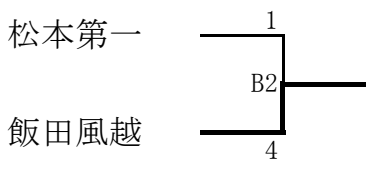

# 女子団体形

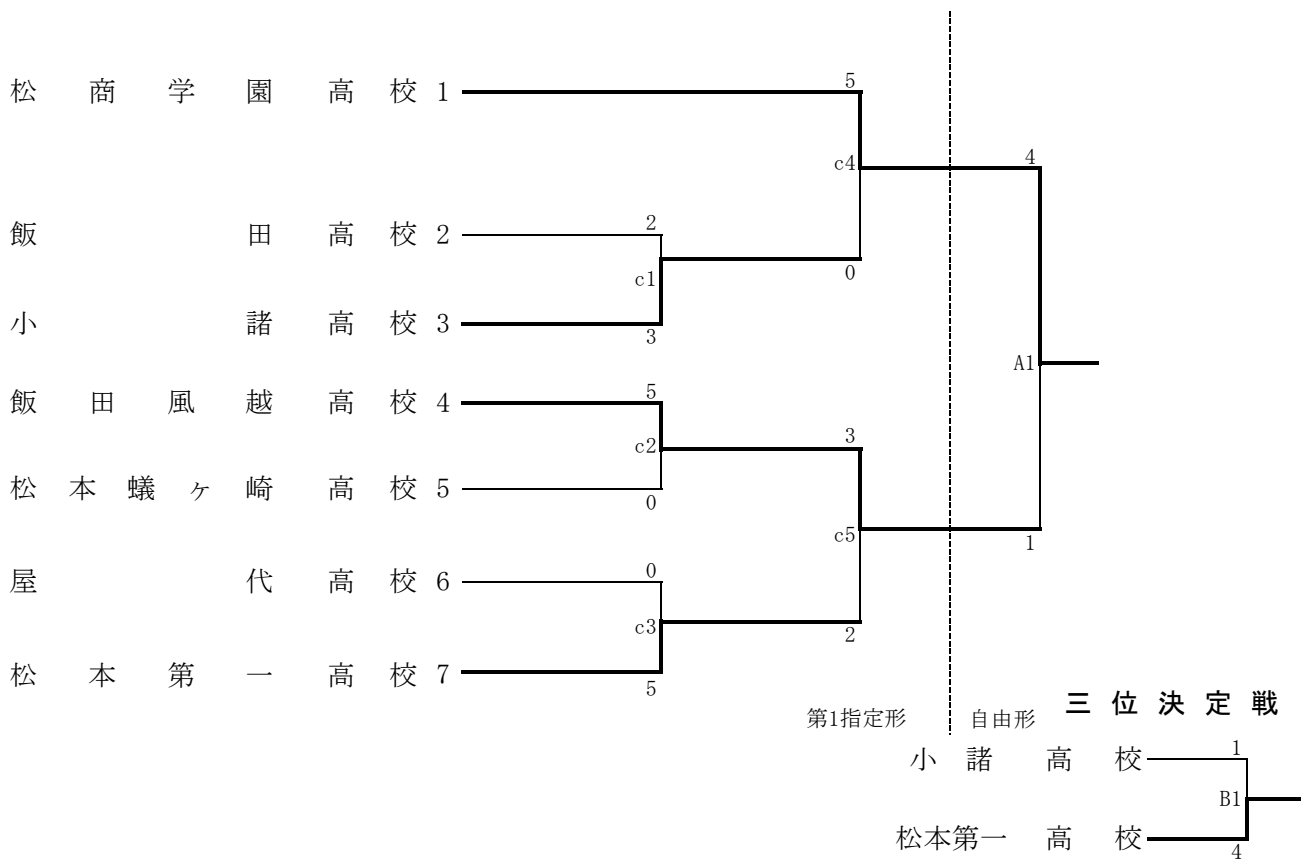

# 女子団体組手

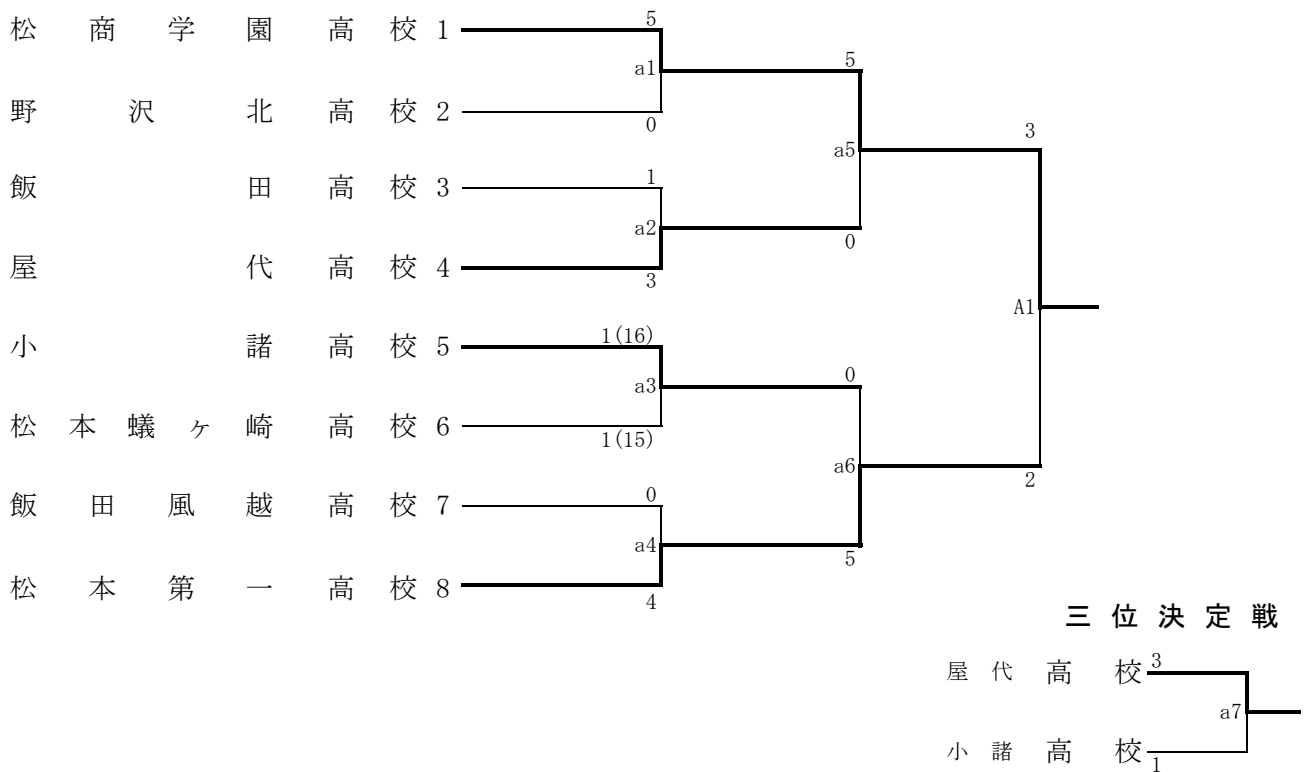

# 男子個人形

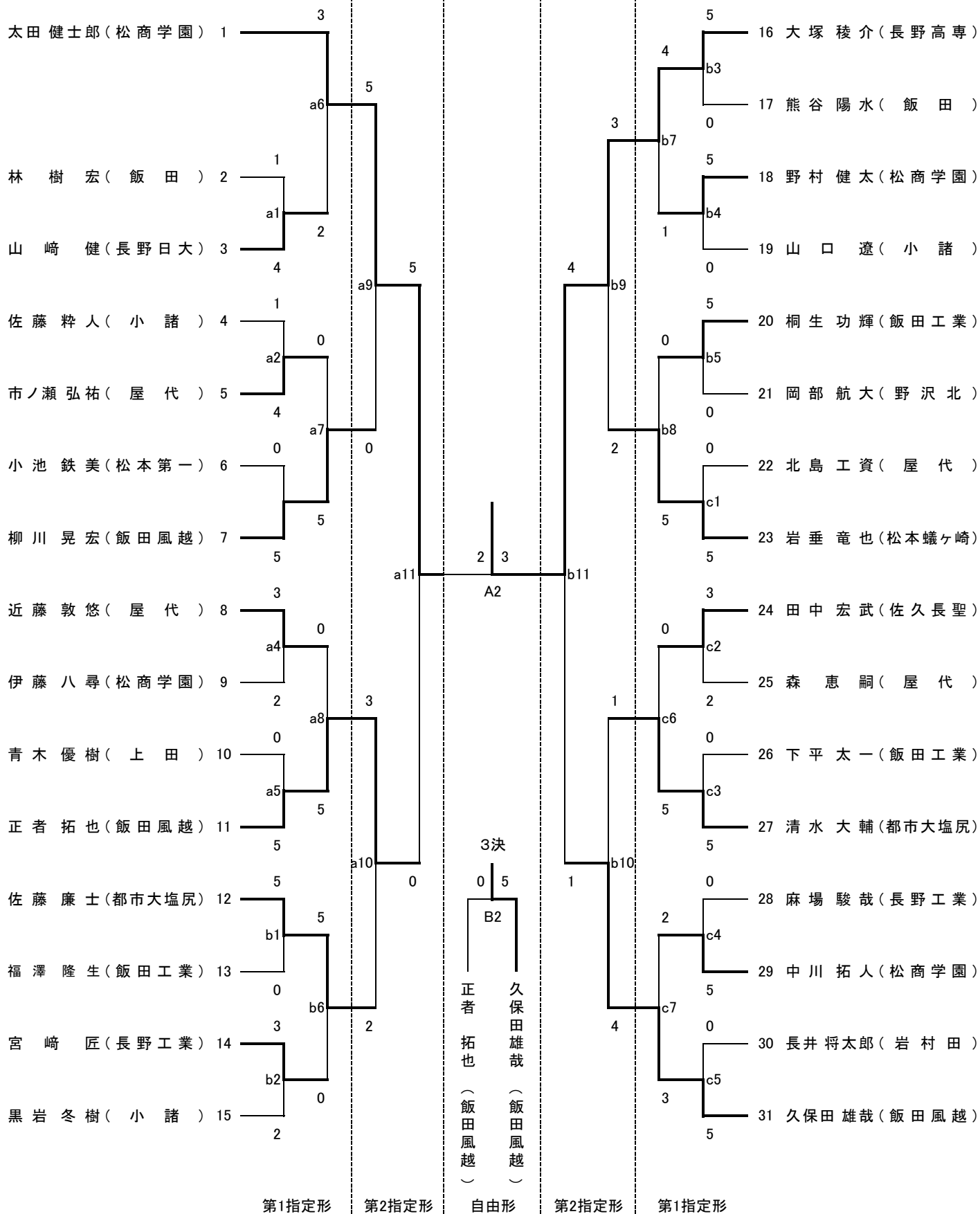

# 女子個人組手

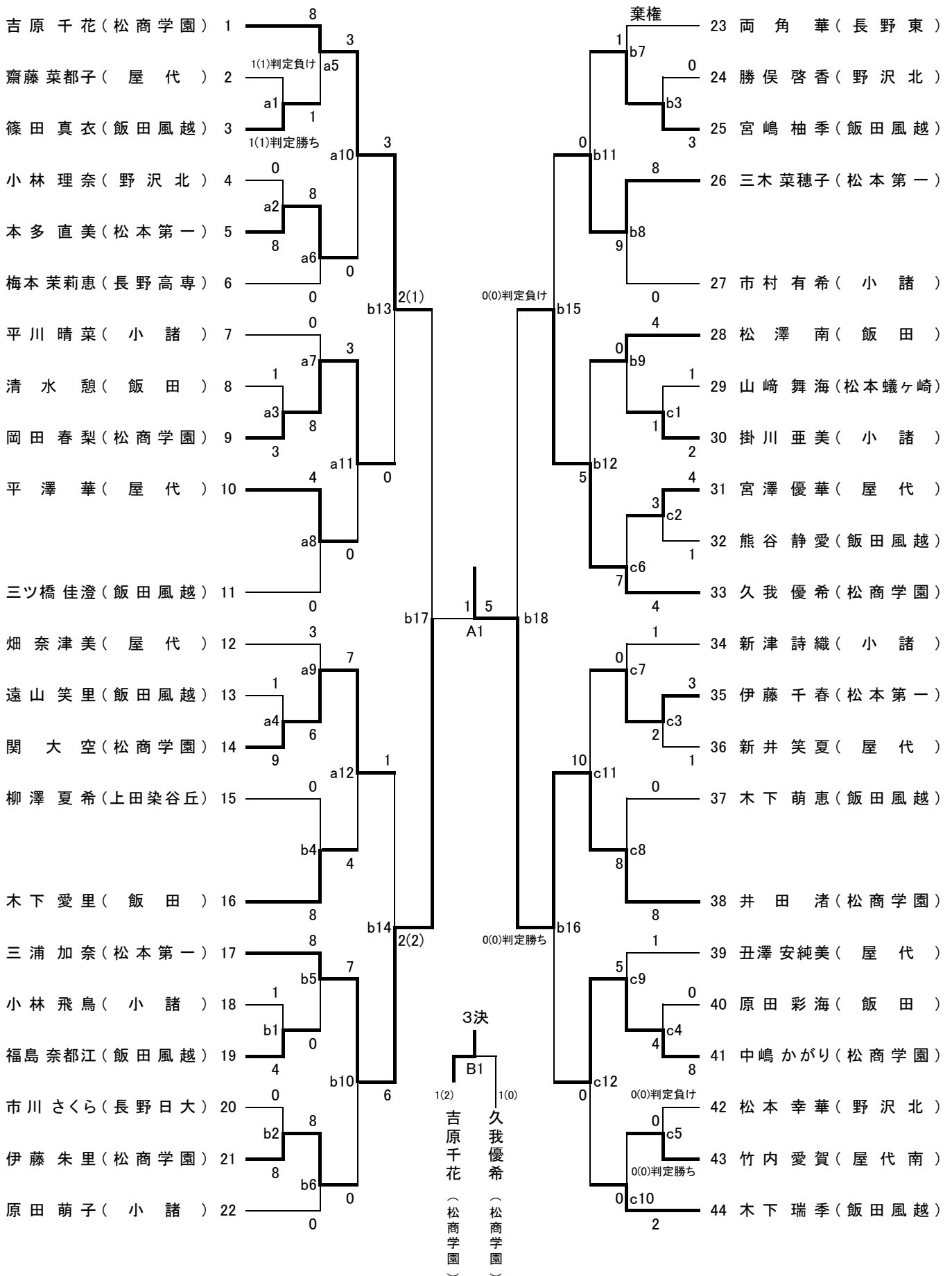

# 女子個人形

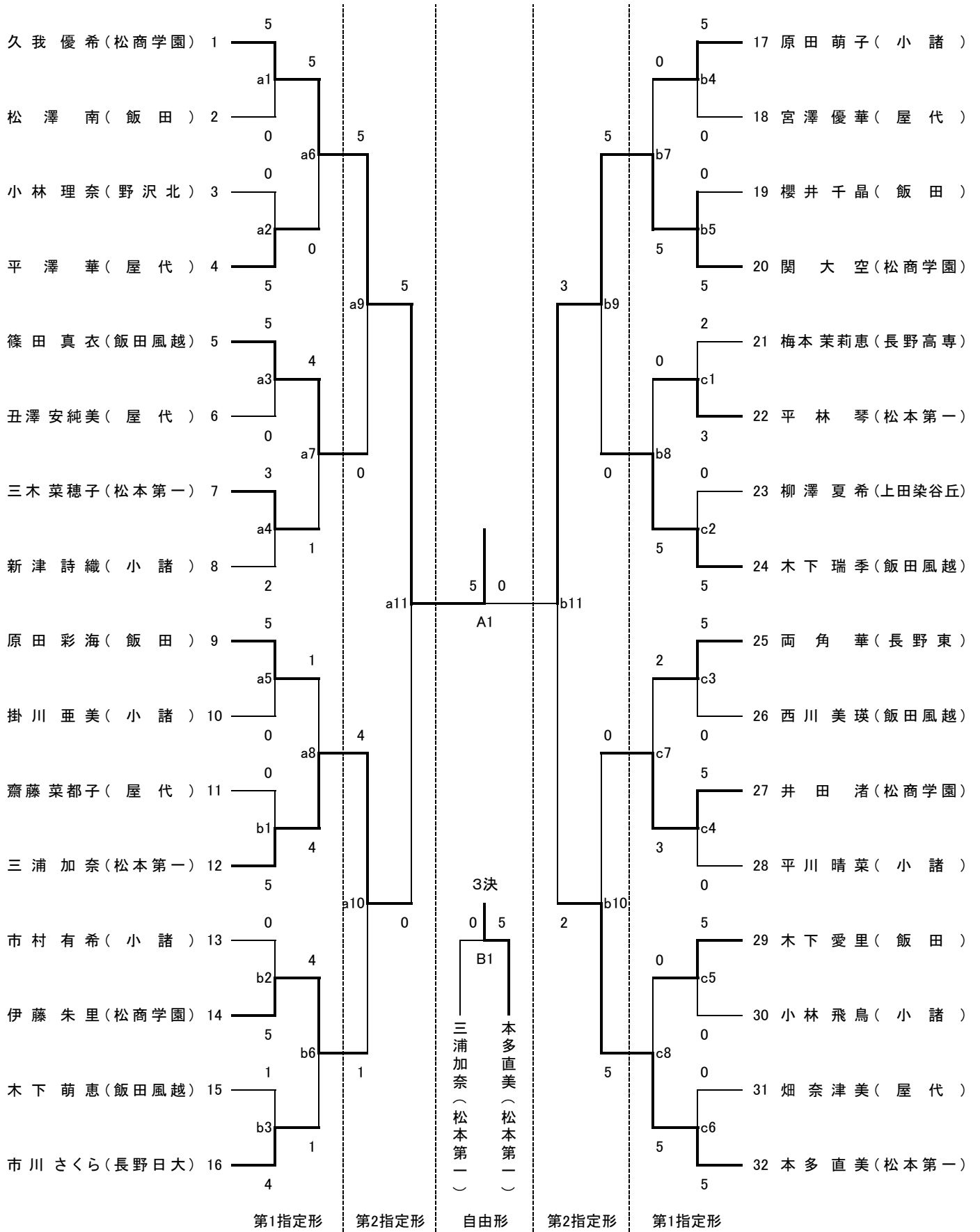

# 男子個人組手

