

大会参加出場校一覧

※入場行進整列順

No.	県名	学校名	男子				女子			
			組手		形		組手		形	
			団体	個人	団体	個人	団体	個人	団体	個人
1	福井	福井工業大学附属福井	1	5		1	1	5		2
2		敦賀気比	1	2	1	2	1	2	1	2
3		啓新							1	
4		敦賀工業				1				
5	石川	小松大谷	1	8	1	6	1	7	1	6
6		金沢桜丘	1	2		1	1			1
7		金沢西	1	2	1	1		2	1	
8		羽咋			1			1		
9		星稜					1	1	1	1
10		七尾	1		1		1	1	1	
11	富山	高岡第一	1	5	1	2	1	4	1	2
12		不二越工業	1		1					
13		上市市	1	1	1		1	1		
14		富山山				1				
15		富山いづみ				1				
16		高岡南								1
17		滑川								1
18	長野	松商学園	1	4	1	4	1	3	1	1
19		松本第一	1	1	1		1	1	1	2
20		飯田	1		1			1	1	
21		飯田風越	1				1		1	
22		屋代		1	1					
23		小諸					1			
24		岩村田						1		
25		長野東								1
26	新潟	帝京長岡	1	4	1	1	1	3		1
27		新潟第一	1	1	1	1		1	1	
28		新潟	1						1	
29		新発田南	1							
30		関根学園			1	1			1	1
31		十日町			1				1	
32		佐渡					1			
33		新発田商業					1			
34		長岡農業					1			
35		三条						1		
36		加茂農林						1		
37		高田農業						1		1
38		吉田		1						
39		燕中等教育								1
40		柏崎翔洋				1				
計			17	37	16	24	16	37	15	24

大会日程・進行表

11月24日(金)

体育館開館 7:30

競技役員・補助員集合	9:00
公式練習	11:00
計量	13:00～15:00
開会式	15:30～16:00

- 1) 役員・審判・選手入場
- 2) 開会宣言
- 3) 優勝杯返還
- 4) 大会委員長挨拶
- 5) 祝辞
- 6) 審判長諸注意
- 7) 選手宣誓
- 8) 退場

体育館閉館 17:45

大会日程・進行表

11月25日(土) 1日目

体育館開館 7:30
 競技役員・補助員集合 8:00
 再計量 8:15～8:45
 審判員打ち合わせ 8:45～9:00
 競技開始 9:10

種 目	招集	競技	Aコート	Bコート	Cコート	Dコート
1) 女子 個人形 1～3回戦	9:00	9:10～9:40	A1～A5	B1～B5	C1～C5	D1～D5
2) 男子 個人形 1～3回戦	9:35	9:45～10:15	A1～A5	B1～B5	C1～C5	D1～D5
3) 女子 団体形 1～2回戦	10:10	10:20～10:35	A1～A2	B1～B3	C1～C3	D1～D2
4) 男子 団体形 1～2回戦	10:30	10:40～10:55	A1～A2	B1～B3	C1～C3	D1～D3
5) 女子 個人組手 -53kg・-59kg 1～3回戦 +59kg 1～2回戦	10:55	11:05～11:40	A1～A7	B1～B7 B'6なし	C1～C7	D1～D7
6) 男子 個人組手 -61kg・-68kg 1～2回戦 +68kg 1～3回戦	11:35	11:45～12:20	A1～A7	B1～B6	C1～C7	D1～D6
昼 休 み						
7) 女子 団体組手 1～2回戦	12:50	13:00～14:15	A1～A3	B1～B3	C1～C3	D1～D3
8) 男子 団体組手 1～3回戦	14:10	14:20～16:00	A1～A4	B1～B3	C1～C3	D1～D3
9) 男子 団体組手 第5代表1回戦	16:10	16:15～16:45	A①	B②		
" 決定戦		16:50～17:15	A②			
体育館閉館 17:45						

11月26日(日) 2日目

体育館開館 7:30
 競技役員・補助員集合 8:00
 審判員打ち合わせ 8:20
 競技開始 8:45

種 目	招集	競技	Aコート	Bコート
1) 男子個人形第5代表1回戦 " 決定戦	8:40	8:45～ 9:00	A'① A'②	B'①
2) 男子団体形第5代表1回戦 " 決定戦	9:05	9:10～ 9:25	A'① A'②	B'①
3) 男・女 個人形 準決勝	9:25	9:30～ 9:45	A'6～A'7	B'6～B'7
4) 男・女 団体形 準決勝	9:50	9:55～10:10	A'4～A'5	B'4～B'5
5) 男・女個人組手(全階級) 準決勝	10:20	10:25～10:50	A'8～A'12	B'8～B'11
6) 男・女団体組手 準決勝	10:55	11:05～11:50	A'5～A'6	B'4～B'5
7) 男・女 個人形 決勝	11:55	12:00～12:10	A'8	B'8
8) 男・女 団体形 決勝	12:10	12:15～12:25	A'6	B'6
9) 男・女個人組手 決勝	12:30	12:35～12:55	A'13 A'14 A'15	B'12 B'13 B'14
10) 男・女 団体組手 決勝	13:00	13:05～13:30	A'7	B'6

閉会式 13:40～14:10
 1) 役員・審判・選手入場
 2) 成績発表・表彰
 3) 挨拶
 4) 講評
 5) 閉会宣言
 6) 役員・審判・選手退場

体育館閉館 14:30厳守

※進行表は予定時刻です。多少早まる場合もありますので、注意をしてください

男子団体組手

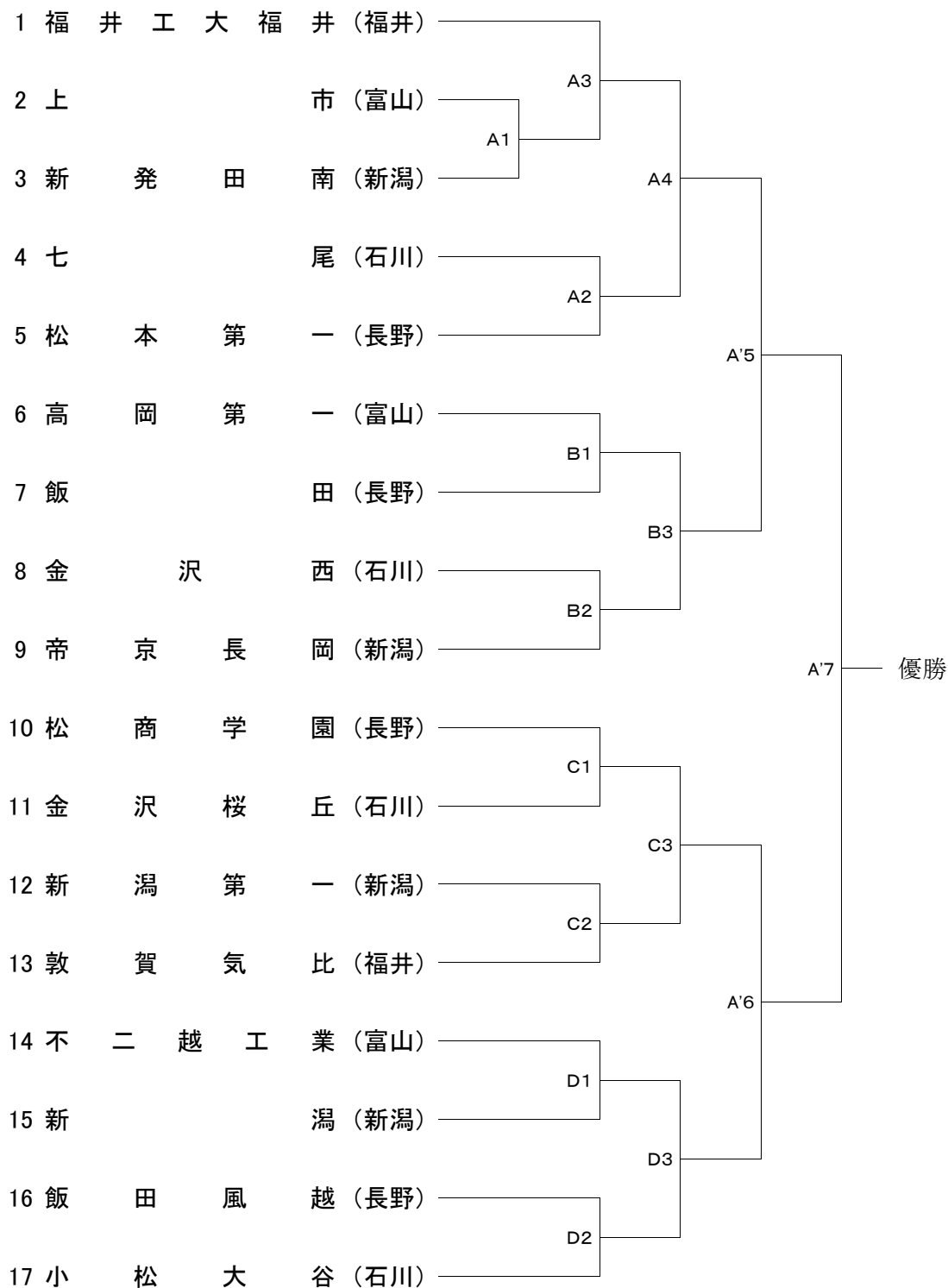

女子団体組手

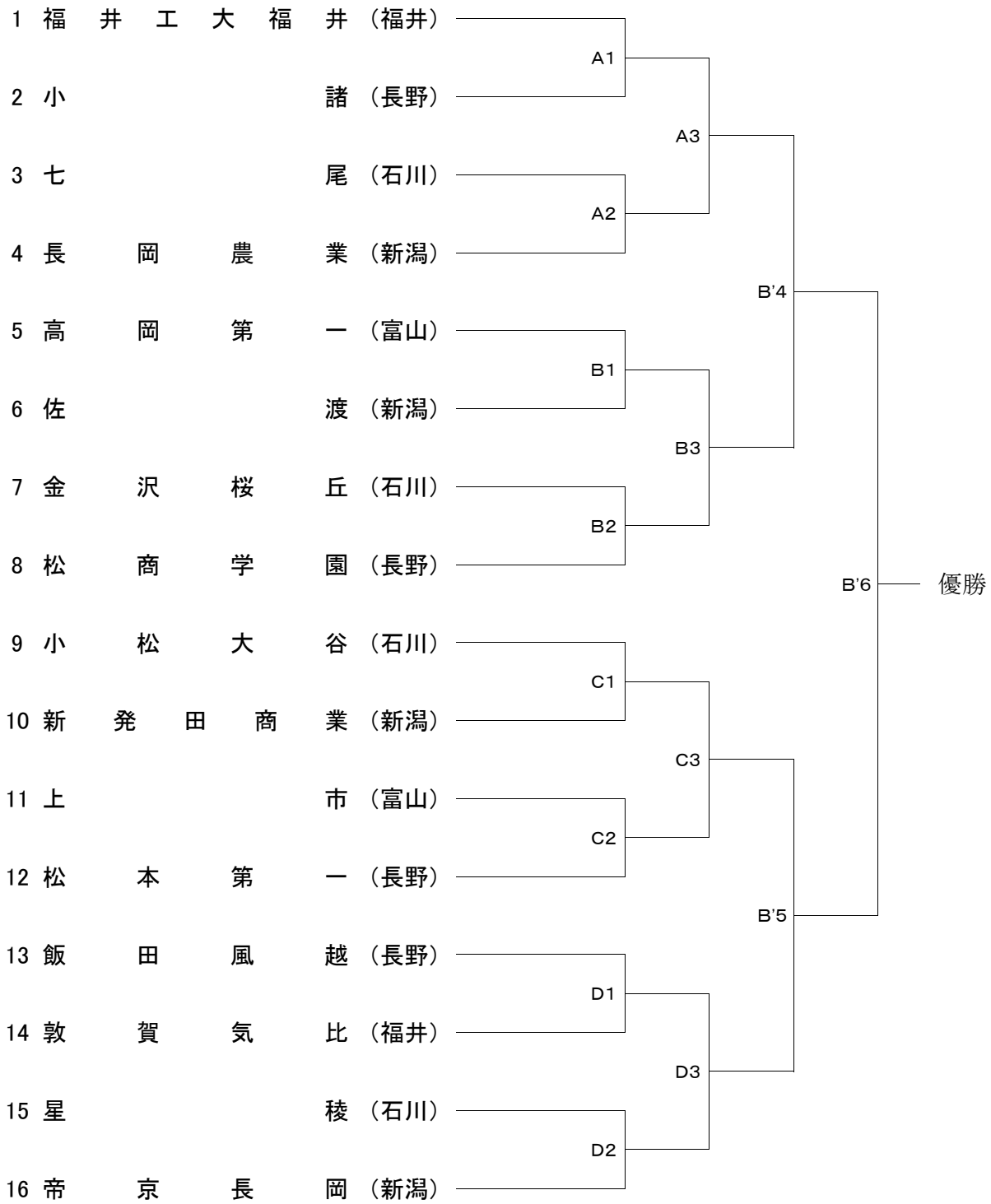

男子団体形

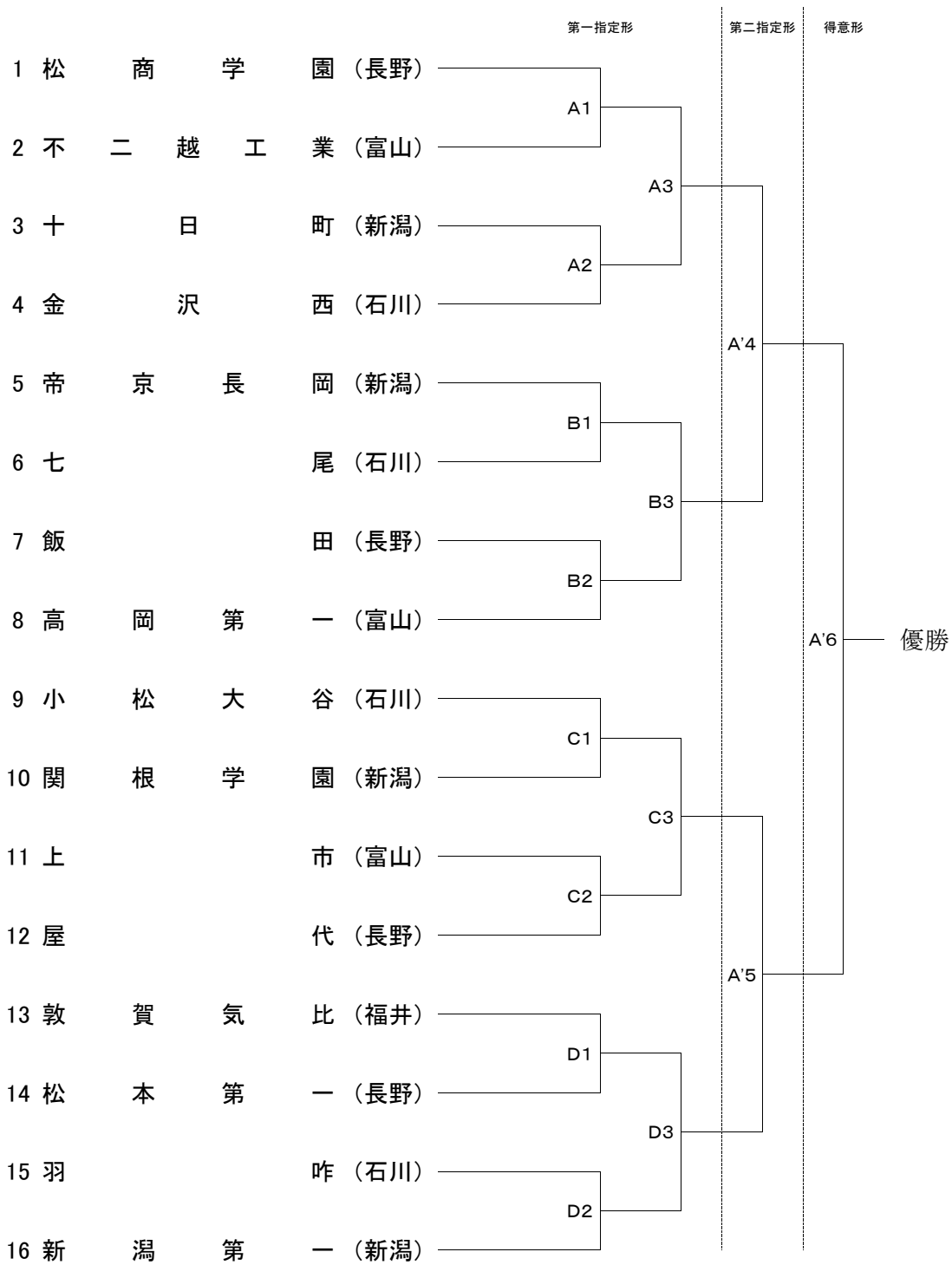

女子団体形

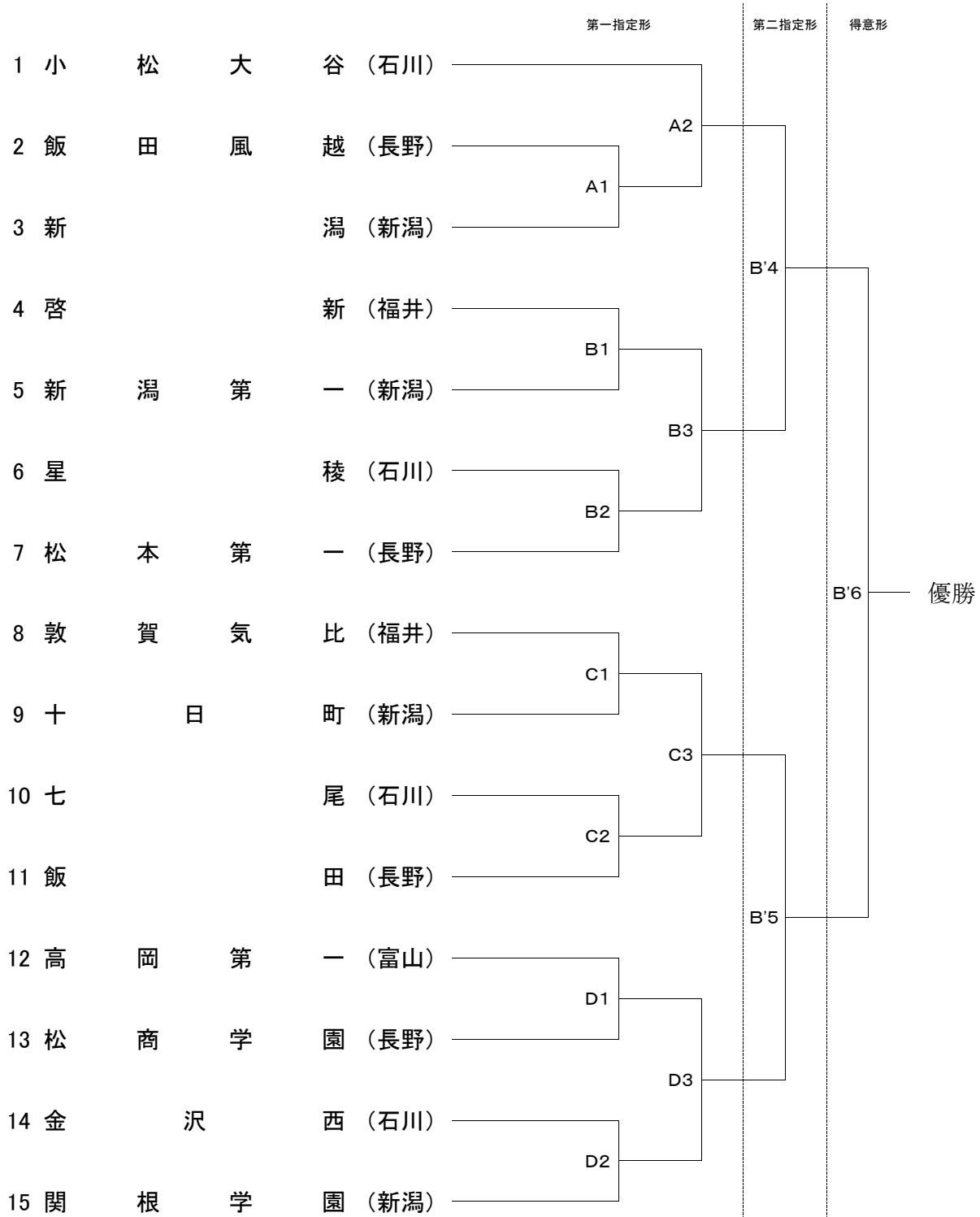

男子個人組手 -61kg

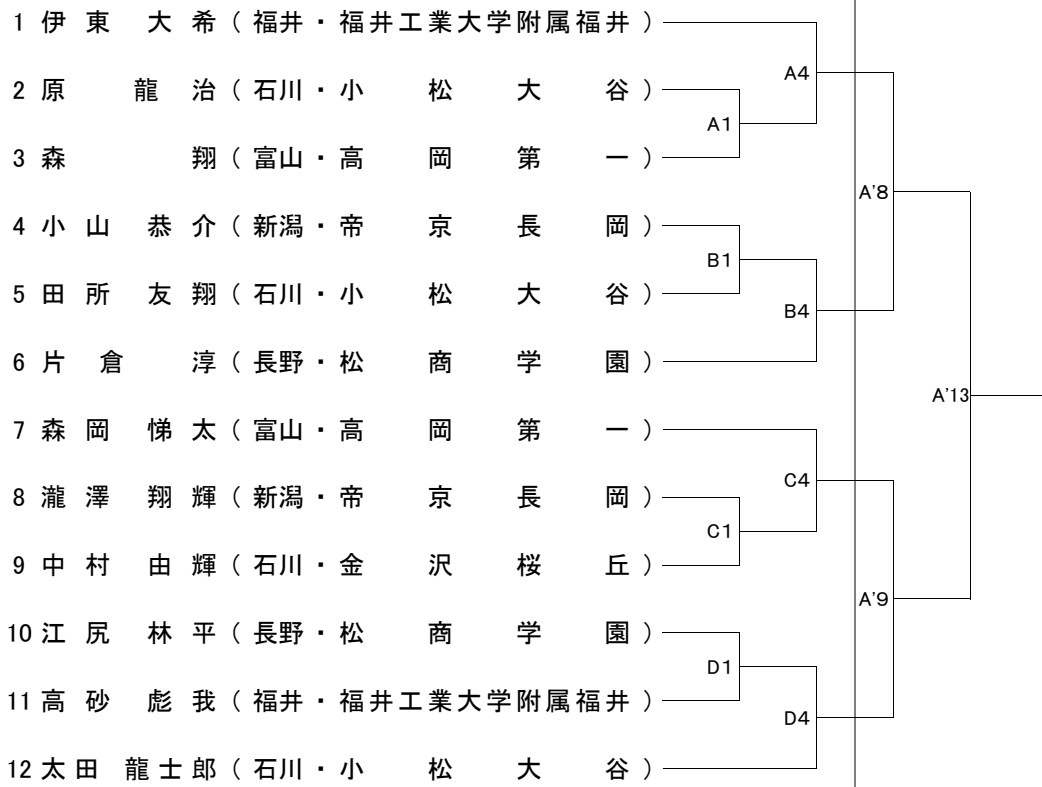

男子個人組手 -68kg

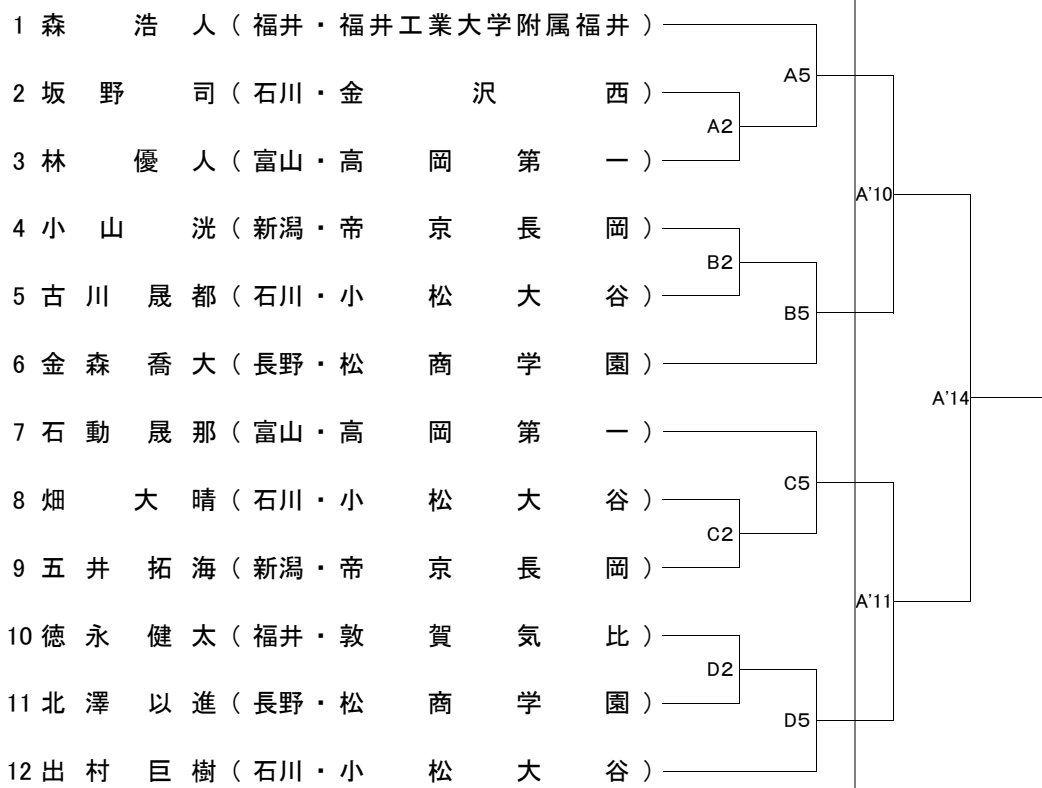

男子個人組手 +68kg

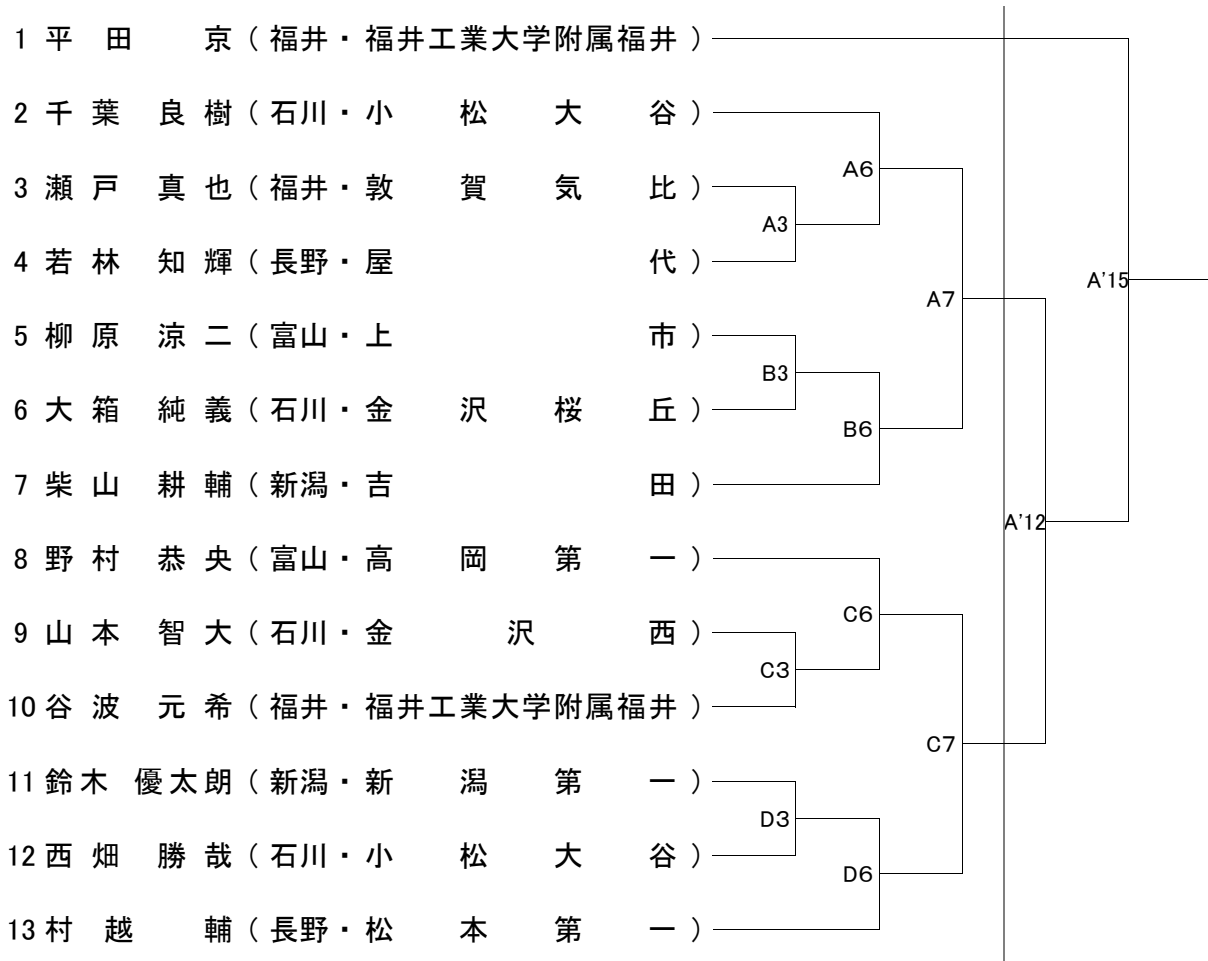

女子個人組手 -53kg

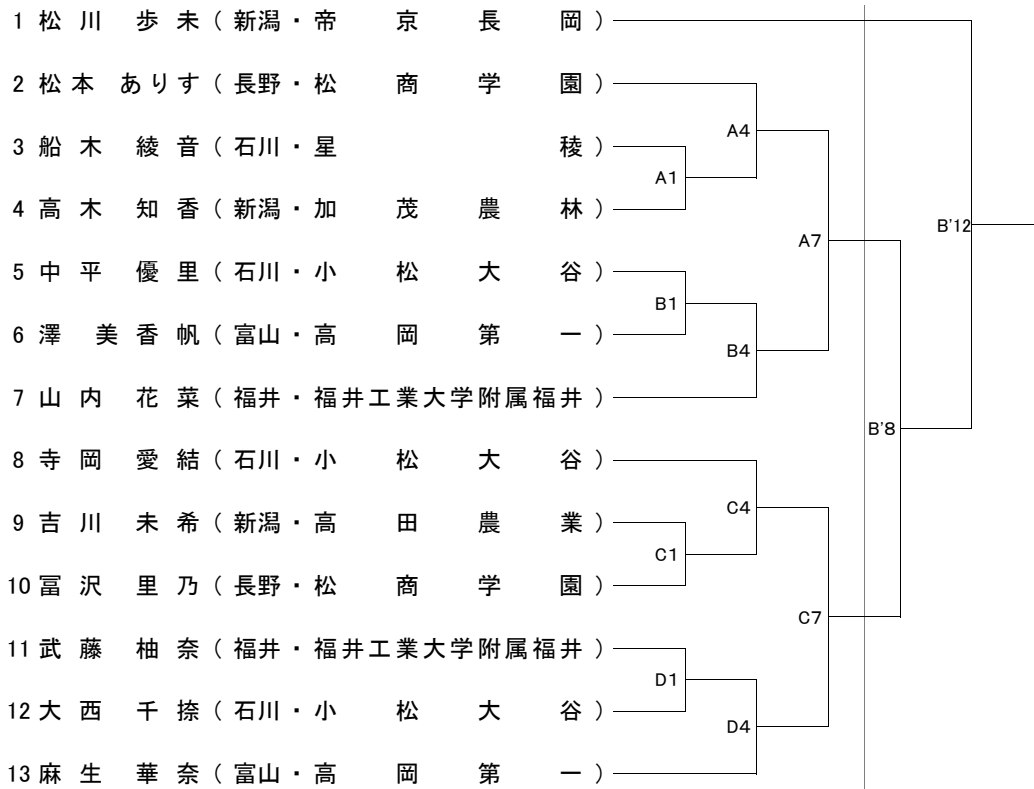

女子個人組手 -59kg

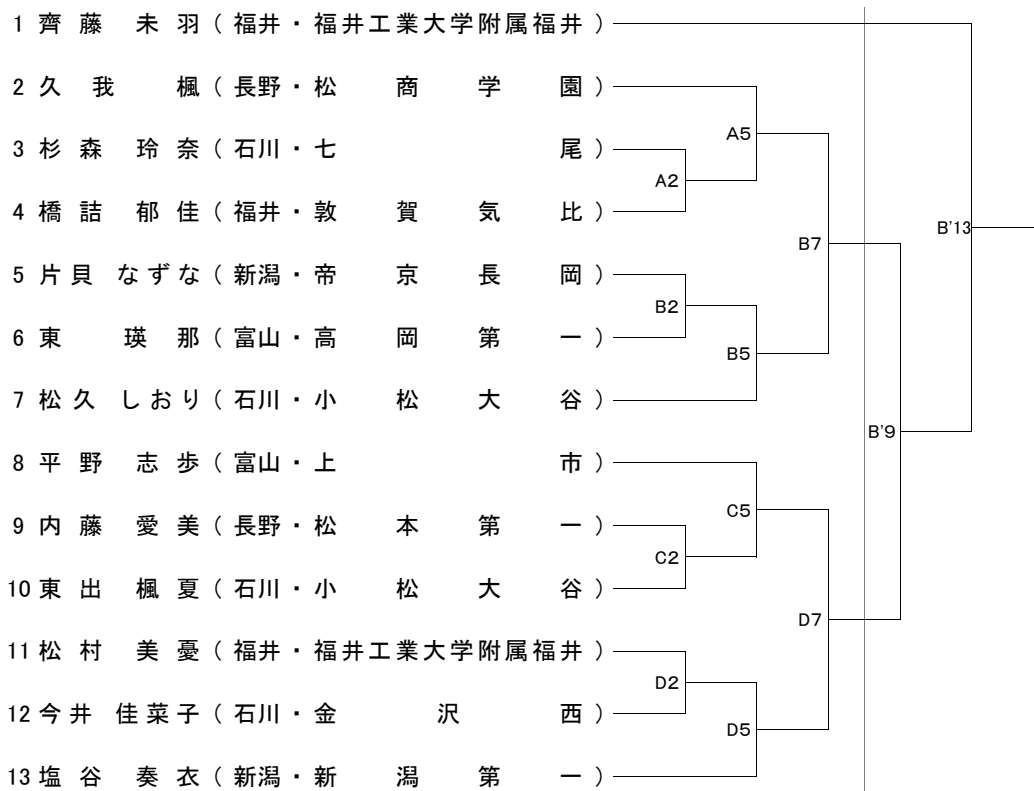

女子個人組手 +59kg

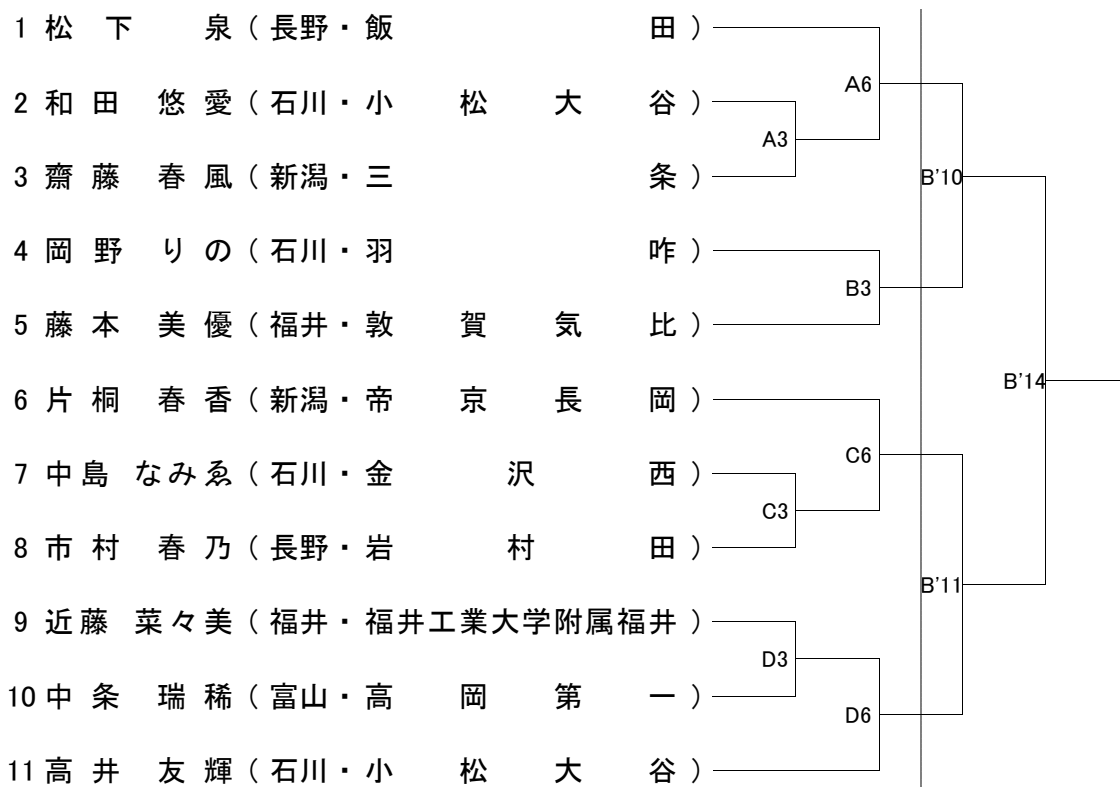

男子個人形

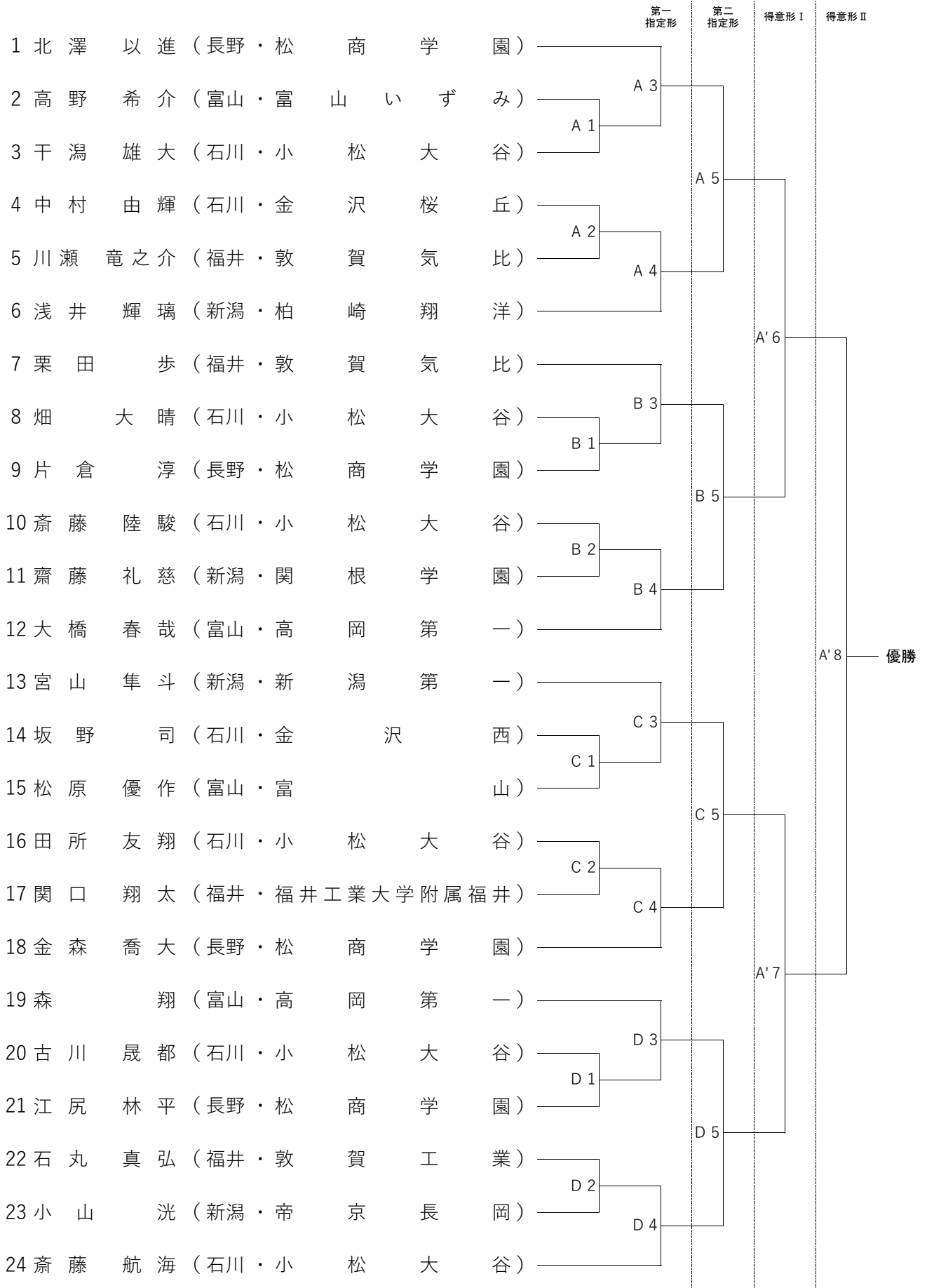

女子個人形

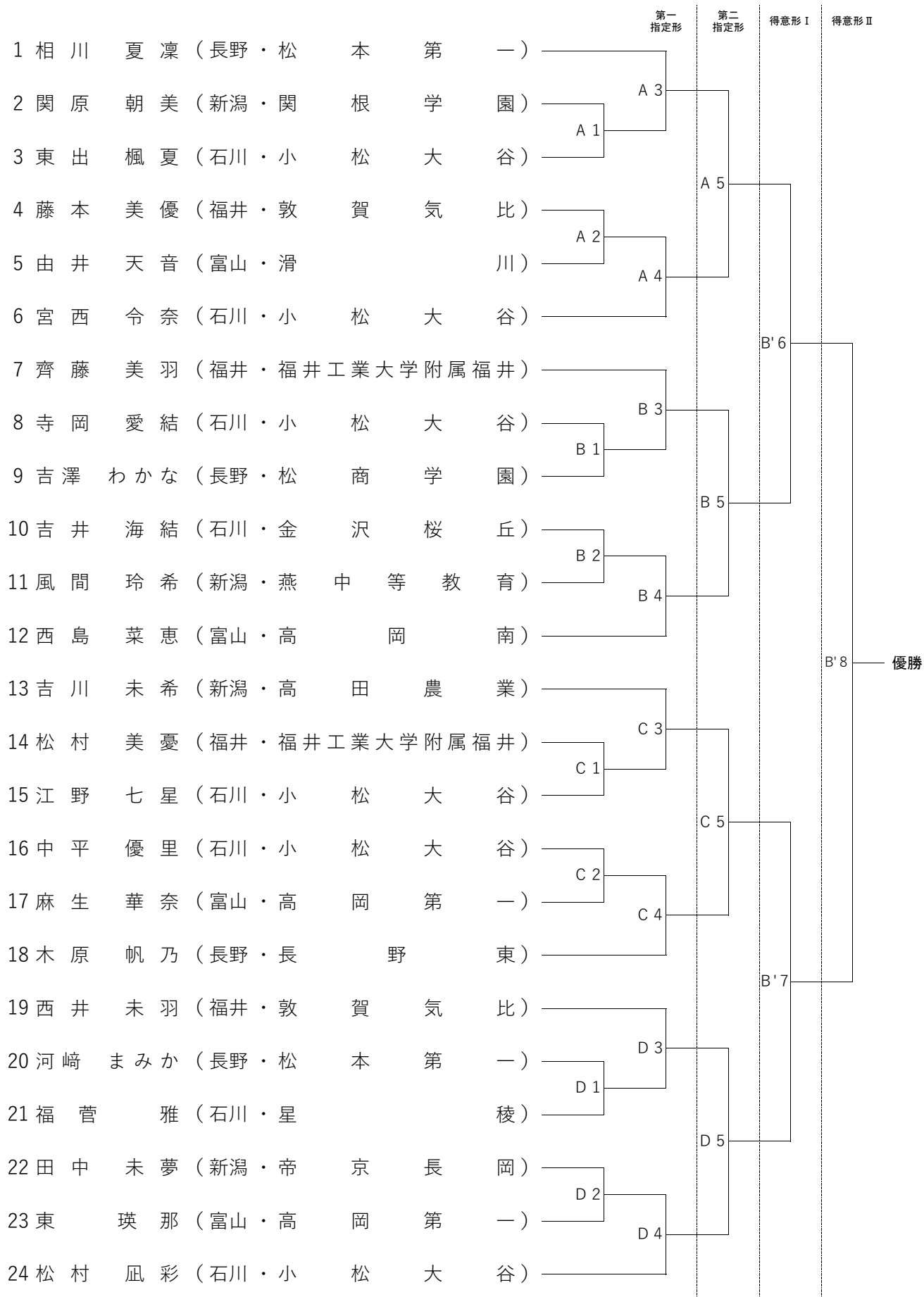

全国選抜 第5代表決定戦

男子個人形

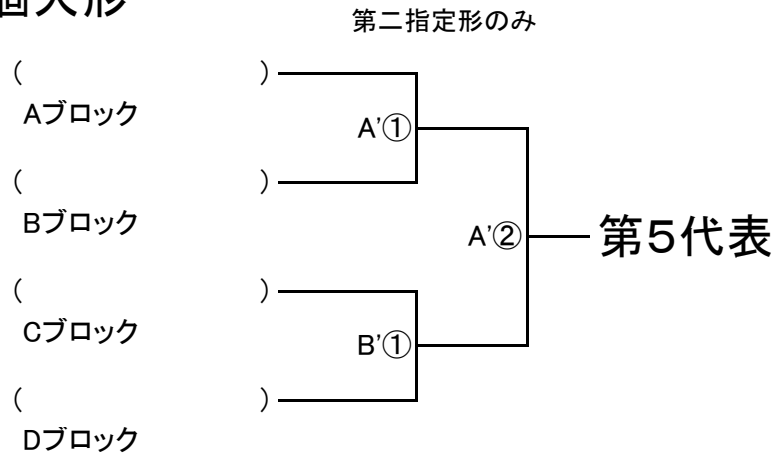

男子団体形

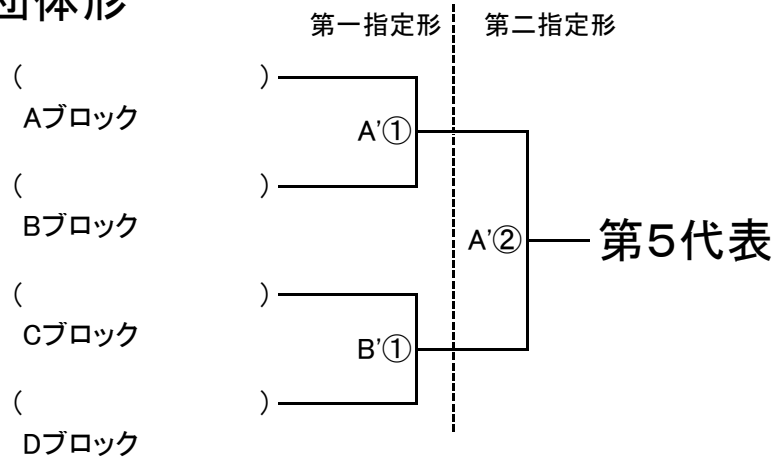

男子団体組手

